



ZÄUNE | TORE | SICHTSCHUTZ

Zaunteam – mehr als nur Zaun!



Walter Hübscher
Gründer und CEO Zaunteam

Was vor über 30 Jahren auf dem elterlichen Landwirtschaftsbetrieb in Liebensberg (Gemeinde Wiesen-dangen ZH) begann, gilt bis heute:

Die Firma Zaunteam realisiert die Zaun- und Torvorstellungen der Kunden mit qualitativ hochwertigen Produkten, fachgerechter Montage und einem ausgezeichneten Service.

Seit damals hat sich Zaunteam kontinuierlich weiterentwickelt, aber das Ziel blieb stets das gleiche:

Die Zufriedenheit der Kunden steht im Mittelpunkt unseres Handelns. Mittlerweile können Sie bei Zaunteam auf insgesamt 100.000 m² Verkaufs- und Lagerfläche, 950 kompetente Zaunteam-Mitarbeiter, über 500 verschiedene Zaun- und Torsysteme an über 100 Standorten in der Schweiz, Deutschland und Österreich zurückgreifen.

Es war und ist jedoch seit jeher ein Zaunteam – ein starkes Team – das mit Herzblut und Leidenschaft Ihre individuellen Wünsche umsetzt. Sollten Sie Ihre individuelle Zaunlösung auf den folgenden 180 Seiten nicht finden, so zögern Sie bitte nicht und sprechen Sie Ihren Zaunteam-Partner direkt an. Die besten Ideen entstehen oft im Dialog. Zaunteam freut sich auf Sie.

Ihr Walter Hübscher
Gründer und CEO Zaunteam

Ihr Zaunteam Partner:

Inhaltsverzeichnis

Zaunteam und mehr

Größte Auswahl	2
Persönliche Beratung.....	3
Fachgerechte Montage.....	4
Zaunteam-Akademie.....	5
Zaunmaterial-Verkauf.....	6
Zaun-Ausstellung.....	7
Vermietung.....	8
Wartung & Garantie.....	9
Farbenvielfalt	10
Nachhaltigkeit	11
Ihr Zaunteam vor Ort.....	12
Karte mit Standorten.....	13
Zufriedene Kunden	14

Heim und Garten

Alupfosten & Zubehör	21
Bohlenzaun	69
Classic Aluzaun	17
Cortenzaun.....	39
Decor Aluzaun	20
Decorzaun.....	40
Deko-Doppelstabmatte.....	42
Deko-Doppelstabmatte Tor.....	43
Dekormattenzäune.....	44
Diagonalflecht	54
Doppelstabmatte leicht & schwer	46
Doppelstabmatte Pfosten mit Abdeckleiste & Fußplatte	48
Doppelstabmatte Pfosten Zubehör	49
Doppelstabmatte Tür	47
Draht & Zubehör	55
Drahtseilzaun	30
Edelstahl Handlauf.....	28
Edelstahl Zubehör	29
Exklusivmattenzäune	45
Flexnetz.....	52
Galant Dublin.....	50
Galant Dublin Tor & Zubehör.....	51
Gartentür Zubehör	65
Geländer Aluminium	24
Glas Geländer.....	26
Holzpfosten vierkant.....	66
Holzpfosten Zubehör	64
Holzpfosten Zylindrisch & Halbrundlatte.....	63
Klassikzaun	32
Klassikzaun Pfosten & Zubehör.....	34
Klassikzaun Tor	36
Knotengitter Torus	56

Heim und Garten

Lace Zaun	70
Modern Aluzaun.....	16
Naturzaun.....	68
Oxford Staketenzaun.....	61
Palisaden Aluzaun.....	18
Palisaden Aluzauntor.....	19
Palisadenzaun & Scherenzaun.....	60
Pantanet & Bekaclip	57
Perimesh.....	53
Robinie Kantpfosten	67
Rundholz & Rollboard.....	62
Staketengeländer.....	25
Steckzaun.....	58
Torlösung im Privatbereich	22
T-Stahlpfosten & Zubehör	31

Sicht- und Lärmschutz

Alu Varioprofil Füllungen	75
Alu Varioprofil Pfosten.....	74
Alu Varioprofil weitere Füllungen	77
Alu Varioprofil Zubehör & Tore.....	76
Aluminium Dichtzaun	79
Bambus Sichtschutz.....	94
Betonzaun	108
Betonzaun Pfosten & Zubehör.....	109
Bodenankermaterial & Montagezubehör	103
Bohlen Sichtschutz.....	100
BPC Sichtschutz.....	88
Design Sichtschutz	90
Dicht- & Lamellenzaun.....	101
Flecht Sichtschutz bedruckt.....	93
Flecht Sichtschutz.....	92
Gabione	82
Gabione Vario	83
Gabionen-Kombination	85
Glas Sichtschutz & Pfosten	80
Glas Sichtschutz Pfosten & Zubehör.....	81
Hecke am laufenden Meter.....	104
Holz Sichtschutz Fribourg & Wildhaus.....	96
Holz Sichtschutz Augsburg & Nürnberg.....	97
Holz Sichtschutz Seewalchen & Pöchlarn.....	98
Holz Sichtschutz München & Sargans	95
Holz Sichtschutz Western	99
Modern Aluzaun.....	78
Schallschutz Noistop Essentiel	107
Schallschutz Noistop Steel.....	105
Schallschutz Noistop Wood & Tür.....	106
Schallschutz Velox.....	110

Sicht- und Lärmschutz

Sichtschutz Discretion.....	86
Sichtschutz Discretion Zubehör	87
Sichtschutz Newport	89
Solarzaun Self PV	72
Solarzaun Sichtschutz.....	73
Steinsäule.....	84
Weiden, Haselnuss- & Robinienzaun	102

Industrie und Sicherheit

Absperrpfosten.....	134
Aluminium Schiebtor	141
Ballfang Doppelstabmatte	123
Diagonalgeflecht	124
Doppelstabmatte leicht.....	117
Doppelstabmatte Pfosten mit Abdeckleiste	118
Doppelstabmatte Pfosten mit Abdeckleiste & Fußplatte	119
Doppelstabmatte schwer.....	116
Doppelstab- & Profilmatte Pfosten mit Bügel & Vario ..	121
Doppelstab- & Profilmatte Zubehör	122
Drehkreuz.....	136
Expresszaun & Absperrgitter	147
Gartentür Economy	128
Gartentür Stabil	129
Industrietor 1-flüglig	130
Industrietor 2-flüglig.....	131
Kompakttor & Liftgate.....	138
Mobiles Einfahrtstor	143
Profilmatte	120
Rohrstrebe.....	126
Rohrpfosten mit Fußplatte.....	127
Rohrpfosten & Zubehör.....	125
Schiebetor Stahl.....	139
Schnelllauf-Faltdor	137
Schranken & Poller	135
Sicherheitszaun Powerfence & Detektion.....	146
Sicherheitszubehör	145
Stabgitter Pfosten mit Fußplatte.....	114
Stabgittertor	115
Stabgitterzaun	112
Stabgitterzaun & Pfosten	113
Teleskop Schiebtor.....	142
Türschließer	133
Zaunblende & Bauwand	148
Zaunteam Schiebtor	140
Zubehör Metalltore	132
Zutrittskontrolle.....	144

Tiere, Forst- und Landwirtschaft

Draht & Drahtverbinder	168
Gitter & Stapelok.....	167
Horserail Galoppzaun	152
Horserail Koppel, Pfosten, Planken, Tore & Zubehör ...	151
Horserail Koppelzaun.....	150
Imperial Koppelzaun	153
Knotengitter Forst & schwer.....	166
Knotengitter leicht	165
Knotengitter Tornado.....	163
Knotengitter Torus.....	164
Koppeltor Wales & Weidetor England	155
Lattenzaun	161
National Lattenzaun & Resident Koppelzaun	154
Panel, Steckfix, Hundezwinger, Kleintier-Steckzaun ...	172
Permanent Zaun.....	171
Robinie Rundpfosten	162
Rohrzaun.....	169
Spider Elektrozaunsystem.....	170
Weidetor ausziehbar	157
Weidetor Holz & Torrolle	159
Weidetor Neuseeland	156
Weidetor Zaunteam	158
Weidetor Zubehör & Stangenhalter	160

Werkzeug

Werkzeug	174
Schutz & Pflege	176

Die Herstellung aller Produkte erfolgt durch autorisierte Fachbetriebe.
Satz- und Druckfehler vorbehalten.



Größte Auswahl

Von A wie Absperrgitter, über S wie Sichtschutzzaun bis hin zu Z wie Ziergitterzäune. Wer sich umfassend über Zäune informieren will, der findet bei Zaunteam die größte Auswahl. Unser Angebot umfasst passgenaue Lösungen für die Bereiche Heim & Garten, Sicht- & Lärmschutz, Industrie & Sicherheit sowie Landwirtschaft & Tierhaltung. Von funktionalen Klassikern über hochwertige Zaunsysteme bis hin zu individuellen Lösungen, die wir exklusiv für Sie anfertigen.





Persönliche Beratung

Ausgebildete Zaunteam-Mitarbeiter beraten Sie kompetent auf dem Weg zu Ihrem Wunschzaun. Um Ihr Projekt fundiert planen zu können, kommen wir sehr gerne zu Ihnen und ermitteln vor Ort die genauen Bedingungen. In unserem Backoffice erstellen unsere Projektleiter anschließend als Basis für das weitere Vorgehen ein transparentes Angebot mit Angaben zu Material- und Montageaufwand – selbstverständlich kostenlos und unverbindlich zu Ihrer Prüfung!



Fachgerechte Montage

Wir werden oft gefragt, was uns so besonders macht. Neben der größten Auswahl und der persönlichen Beratung ist es vor allem die fachgerechte Montage, die einen Zaun von Zaunteam zu einer echten Aufwertung Ihres Grundstücks macht. Unser professioneller Montageservice nimmt Ihnen die Installation der Zäune ab. Leistungsfähige Ramm-Maschinen und Erdbohrer erleichtern die Montage der Pfosten. Unsere jahrelange, praktische Erfahrung gewährleistet eine qualitativ hochwertige Ausführung.





Zaunteam-Akademie

Wichtig ist allen Zaunmonteuren die möglichst saubere und effiziente Arbeitsausführung mit minimalen Beeinträchtigungen Ihres Alltags während der Montagearbeiten. Um nicht nur auf dem Laufenden zu bleiben, sondern mit jedem Zaun auch einen Maßstab zu setzen, bilden sich alle Projektleiter und Zaunmonteure regelmäßig an der Zaunteam-Akademie weiter. Dort erfahren sie in Zusammenarbeit mit den Herstellern alles zu Montagetechniken neuer Zaun-Modelle.





Zaunmaterial-Verkauf

In unserem Zaunshop finden Sie ein ausgesuchtes Teilsortiment mit den wichtigsten Artikeln für spezielle Zaun-Modelle. Dazu Werkzeuge, Arbeitsmaterialien und Zubehör. Sie suchen etwas Bestimmtes und können es im Zaunshop nicht finden? Zögern Sie nicht, uns anzusprechen, wir können es sicher für Sie besorgen. An einigen Standorten steht Ihnen zudem die Möglichkeit zur Verfügung bis ans Regal zu fahren, um die Mitnahme-Artikel ins Auto zu laden.





Zaun-Ausstellung

In unserem Mustergarten haben wir einige der interessantesten Zaun-Modelle in einer permanenten Zaun-Ausstellung für Sie zusammengestellt. Dort können Sie verschiedene Zauntypen in Ruhe miteinander vergleichen. Sie erfahren wertvolle Eigenschaften der unterschiedlichen Materialien, Formen, Oberflächenveredelungen und Farben. Dabei können Sie sich direkt von der hohen Qualität unserer Produkte überzeugen. Inspiration zum In-die-Hand-nehmen!





Vermietung

Unsere Mietzäune und mobilen Tore machen Events, Messen oder temporäre Einzäunungen von Baustellen oder auch Tieren zu einem sicheren Erfolg. Schnell, einfach und unkompliziert erhalten Sie bei uns alle Zaunsysteme, die für den vorübergehenden Gebrauch zur Besucherlenkung, Zugangssicherung oder Tierhaltung benötigt werden. Rufen Sie uns einfach auf unserer kostenlosen Service-Nummer an oder sprechen Sie uns im Zaunmarkt an.





Wartung & Garantie

Die jährliche Wartung von automatischen Toranlagen ist Pflicht. Zögern Sie bei Wartungs- oder Reparaturfällen nicht, Ihren Ansprechpartner von Zaunteam zu kontaktieren, um das Problem oder den Schaden am Zaun oder Tor zu beheben. Zaunteam führt alle Wartungs- und Sicherheitsinspektionen mit speziell ausgebildetem und zertifiziertem Personal durch. Auf unsere fachgerechte Montage erhalten Sie zwei Jahre Garantie. Für manche Zaunsysteme geben wir Ihnen auch weit darüber hinausgehende Gewährleistungen.





Farbenvielfalt

Tauchen Sie in die farbliche Vielfalt der Welt der Zäune und Tore ein. Es gibt zahlreiche verschiedene RAL-Farbtöne und Sie erkennen im Katalog sofort anhand des Zaunteam RAL-Farbfächers alle verfügbaren Standardfarben. Profitieren Sie auch von der großen Auswahl an Sonderfarben. Gekennzeichnete Zäune und Tore können mit Ihrer individuellen Wunschfarbe aus der umfangreichen RAL-Palette produziert werden – verleihen Sie Ihrem Grundstück eine individuelle Note!



Nachhaltigkeit

Ökologisches Denken und Handeln ist ein fester Bestandteil der Zaunteam Unternehmenskultur. Der respektvolle Umgang mit der Natur ist in unserer Firma eine Selbstverständlichkeit und gehört zum Tagesgeschäft dazu. Mit dem Solarzaun bieten wir unseren Kunden die Möglichkeit, eigenen Solarstrom mit dem Zaun zu produzieren und somit eine Investition in eine umweltbewusste Energieversorgung.

Holzdeklaration:

Fichte	Deutschland, Schweiz, Österreich, Tschechien, Finnland
Tanne	Deutschland, Schweiz, Österreich
Kiefer	Deutschland, Schweiz, Polen, Estland
Lärche	Deutschland, Schweiz, Ungarn
Robinie	Frankreich, Ungarn
Kastanie	Schweiz, Frankreich, Italien
Eiche	Deutschland, Schweiz, Ungarn
Douglasie	Deutschland, Österreich, Polen
Weide	Polen
Haselnuss	Polen



Alle in diesem Katalog abgebildeten Produkte, welche mit diesem Siegel gekennzeichnet sind, entsprechen in Produktion und Behandlung sehr ökologischen und nachhaltigen Richtlinien.

Erfolgreich selbstständig

Zaunteam Partner werden



Zaunteam ist ein Franchise-Unternehmen. Wir stammen aus der Schweiz und sind inzwischen auch in Deutschland und Österreich mit großem Erfolg aktiv. Wir verbinden Zäune nicht nur mit einem hohen Anspruch an Ästhetik und Montagequalität, sondern als Franchisegeber auch mit soliden unternehmerischen Chancen.

Zaunteam prägt den Markt und das Handwerk des Zaunbaus seit 1989. Auf unserem Wachstumskurs vergeben wir immer wieder Gebiete mit entsprechendem Bestandsschutz, in denen ambitionierten Unternehmensgründern attraktive Chan-

cen winken. Wer mit dem Gedanken an ein eigenes Unternehmen spielt, findet bei uns gute Argumente dafür: Eine bekannte Marke, ein wachsender Markt und ein von Franchisenehmern bestbewertetes Konzept. www.zaunteam.de/franchise



„Das Zaunteam ist wie eine große Familie und wir fühlen uns sehr wohl. Der Teamgedanke wird gelebt und es gibt einen sehr guten, fast familiären Zusammenhalt.“
Sonja und Lars Granacher



„Mit Vollgas, Engagement, Leidenschaft und einem starken Team zum Erfolg.“
Steffen Gutowski



**Zaunteam finden Sie
80 x in Deutschland**

Stand: April 2023

Ihr Zaunteam vor Ort

Zaunteam ist in jeder Region präsent. Ihre Ansprechpartner sind einheimische Fachleute mit über 30 Jahren praktischer Erfahrung und Know-how.

**Überzeugen Sie sich selbst und wählen Sie jetzt
die Gratis-Telefonnummer:**

0800 84 86 888

Profitieren Sie von der regionalen Zaunteam Präsenz. Sie erhalten einen optimalen Service, da regionale Vorlieben und das Wissen über lokale Bestimmungen bekannt sind und es immer ein Zaunteam in Ihrer Nähe gibt.

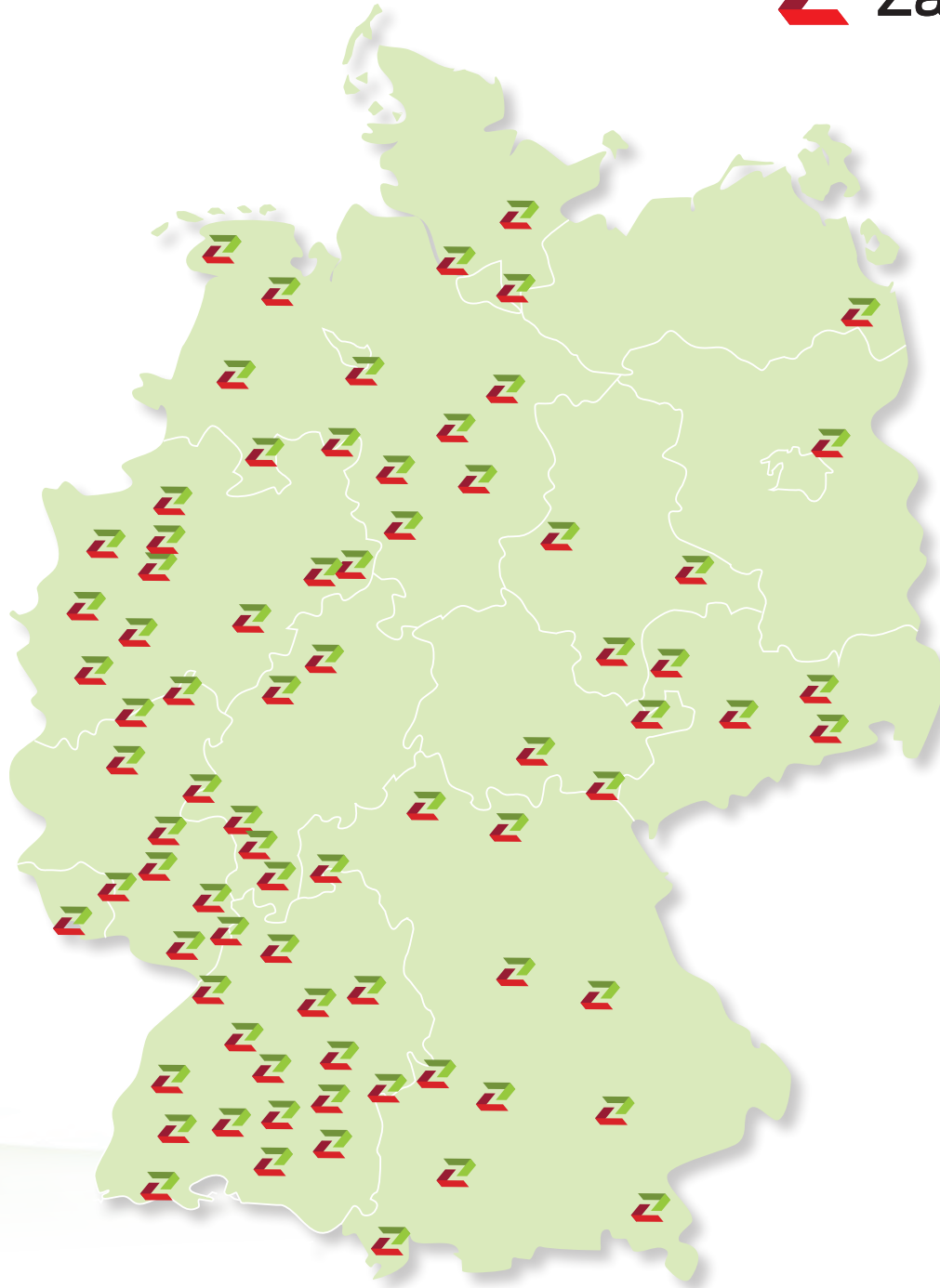

Zufriedene Kunden:

Nachfolgend finden Sie eine kleine Auswahl fertig gestellter Zaunteam Projekte. Über 25.000 zufriedene Zaunteam-Kunden jährlich sprechen für sich:

Weitere Referenzen:
www.zaunteam.de/referenzen



Familie Eberhard, Sinsheim:

„Für unser Erdhaus hat Zaunteam eine kreative Lösung gefunden und professionell umgesetzt. Von der individuellen Beratung bis zur fachmännischen Montage hat uns das Zaunteam sehr gut betreut. Wir sind begeistert von diesem dynamischen Team.“



Stein, Schwerin:

„Super Kundenfreundlichkeit. Sehr schnelle Abarbeitung (innerhalb 24 Std. = TOP!!!) der gemeldeten kleinen Mängel. Einfach nur GUT!“



Werner N., Lohmen:

„Von der Beratung bis zur Abrechnung hat alles bestens geklappt. Gratulation zu den sehr sauber arbeitenden und fröhlichen Mitarbeitern. Wir freuen uns schon auf nächstes Jahr, wenn die nächste Weide neu eingezäunt wird.“



Micheal S., Eelde:

„Ich kriege laufend Komplimente für die Gartengestaltung des Eingangsbereiches. Der schöne Zaun des Zaunteams trägt viel dazu bei.“



Frei, Weimar:

„Es musste eine Torlösung gefunden werden, die Sicherheit bietet und optisch in die ehrwürdige Stadt passt. Zaunteam löste die Aufgabe hervorragend. Die Investition war definitiv den Preis wert.“



Knecht, Bremen:

„Durch andere Referenzobjekte die wir von Zaunteam gesehen haben war für uns von Anfang an klar wer die Umzäunung macht. Tadelloser Service und ein super Preis-Leistungsverhältnis zeichnet die Firma aus.“

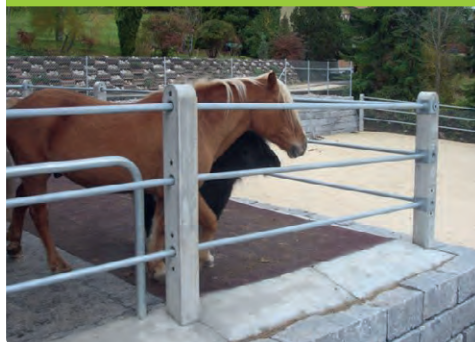

Ritter, Konstanz:

„Freundliche, motivierte Mitarbeiter. Präzise und saubere Arbeit. Super!!!“

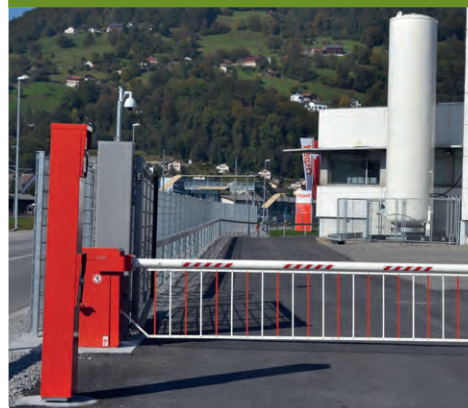

Fasten, Bad Salzuflen:

„Unser neuer Zaun fügt sich ideal in das Gesamtbild unseres Grundstücks ein. Wir wurden sehr gut vom Zaunteam beraten und auch die Umsetzung erfolgte tadellos.“





Zäune für Heim
und Garten

Modern Aluzaun

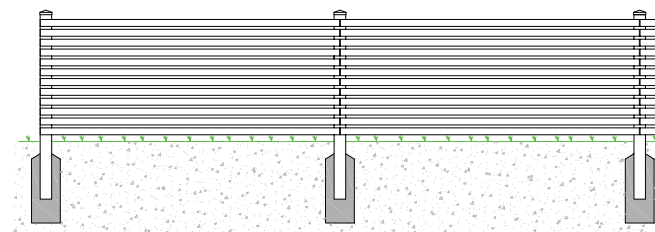

MODERN ALUZAUN

Zaunfelder mit frontseitig, waagerechten Aluminium Stäben mit Abstand und in Standardfarbe pulverbeschichtet. Preis pro Meter.

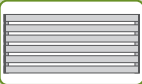
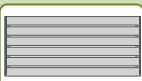
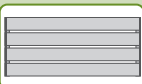
Füllung mit Stäben	Höhe bis cm	50	75	100	125
60 mm oder 40 mm, mit Abstand 25–35 mm	Artikel-Nr.	366.450	366.451	366.452	366.453
					
60 mm oder 40 mm, mit Abstand 15–25 mm	Artikel-Nr.	366.455	366.456	366.457	366.458
					
150 mm mit Abstand 20–70 mm	Artikel-Nr.	366.460	366.461	366.462	366.463
					

Passende Pfosten finden Sie auf Seite 21.

MODERN ALUZAUNTORE

Rahmen 80 x 60 mm mit Aluminium Stäben ohne Torfpfosten in Standardfarbe pulverbeschichtet.

Füllung mit Stäben 60 mm oder 40 mm, mit Abstand 25–35 mm	Türbreite in cm	Türhöhe in cm	bis 125
1-flüglig	130	Artikel-Nr.	366.465
2-flüglig	330	Artikel-Nr.	366.468
2-flüglig	410	Artikel-Nr.	366.471

Abstände je nach gewählter Höhe. Weitere Tür- und Torbreiten erhältlich. Torfpfosten auf Seite 21.

MODERN ALUZAUNTORE OPTION FÜLLUNGEN

Mehrpreis pro Meter.

	Türhöhe in cm	bis 125
60 mm oder 40 mm Stäbe mit Abstand 15–25 mm	Artikel-Nr.	366.474
150 mm Stäbe mit Abstand 20–70 mm	Artikel-Nr.	366.477

Classic Aluzaun



Variante mit Zierstab und Zier-Ornament

CLASSIC ALUZAUN

Preis pro Meter, Zaunelemente 250 cm breit, Trägerprofil 60 x 30 mm, Schrauben verdeckt mit 4 Gleit-Montagewinkel, Latten 80 x 19 mm, Abstand ca. 45 mm mit halbrunder Abdeckung.

	Höhe cm	50	75	100	125	150
Standardfarben	Artikel-Nr.	366.001	366.002	366.003	366.004	366.005

Passende Pfosten auf Seite 21. Passgenaue Maßanfertigungen erhältlich.

CLASSIC ALUTOR 1-FLÜGLIG

Tor bis 130 cm breit*, Rahmen aus Vierkant-Aluminiumrohr 60 mm, verstellbare Torbänder, Schloss vorgerichtet für Profilzylinder mit Drückergarnitur und Anschlag.

	Höhe cm*	bis 125	126 - 150
Standardfarben	Artikel-Nr.	366.021	366.022

*Alutore werden passgenau nach Maß angefertigt. Passende Pfosten auf Seite 21.

CLASSIC ALUTOR 2-FLÜGLIG

Tor bis 330 cm breit*, Rahmen aus Vierkant-Aluminiumrohr 60 mm, verstellbare Torbänder, Schloss vorgerichtet für Profilzylinder mit Drückergarnitur und Anschlag.

	Höhe cm*	bis 125	126 - 150
Standardfarben	Artikel-Nr.	366.031	366.032

*Alutore werden passgenau nach Maß angefertigt. Passende Pfosten auf Seite 21.

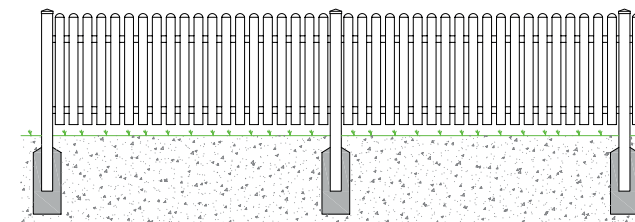

ZUBEHÖR

Preise pro Meter Zaun.

	Artikel-Nr.
Oberleiste	366.083



366.083



Standardfarben

Profitieren Sie von der großen Auswahl: Sie können frei aus allen RAL-Farbtönen auswählen!

OPTION FELDFORM

Preise pro Meter Zaun.

	Artikel-Nr.
Feldform Bogen nach oben rund plus 150 mm	366.084
Feldform geschwungen plus 150 mm	366.085
Feldform Bogen nach oben spitz plus 150 mm	366.086
Feldform Bogen nach oben parabel plus 150 mm	366.087
Feldform Bogen nach unten rund ca. minus 90 mm	366.088
Feldform Bogen nach unten spitz ca. minus 90 mm	366.089
Feldform gerade abgesetzt ca. minus 90 mm	366.090

Weitere Feldform- und Kappenvarianten erhältlich.

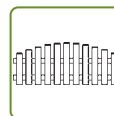

366.084



366.085

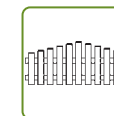

366.086

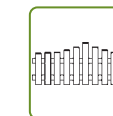

366.087

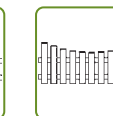

366.088

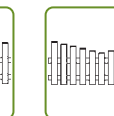

366.089

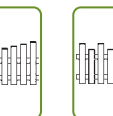

366.090

Palisaden Aluzaun

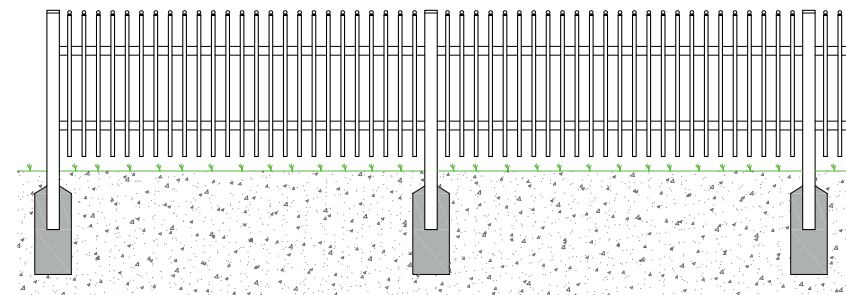

Standardfarben

Profitieren Sie von der großen Auswahl: Sie können frei aus allen RAL-Farbtönen auswählen!

PALISADEN ALUZAUN

Preis pro Meter, Trägerprofil 60 x 30 mm, Schrauben verdeckt, inkl. 4 Gleit-Montagewinkel, Palisaden Ø 25 mm, Abstand ca. 72 mm mit spitzer Abdeckung.

	Höhe cm	50	75	100	125	150
Standardfarben	Artikel-Nr.	366.101	366.102	366.103	366.104	366.105

Passende Pfosten auf Seite 21. Passgenaue Maßanfertigung erhältlich.

ZUBEHÖR PALISADEN ALUZAUN

Preise pro Meter Zaun.

	Artikel-Nr.
Royalkappen	366.182

Weitere Kappen- und Feldvarianten erhältlich.

OPTION FELDFORM

Preise pro Meter Zaun.

	Artikel-Nr.
Feldform Bogen nach oben rund plus 150 mm	366.184
Feldform geschwungen plus 150 mm	366.185
Feldform Bogen nach oben spitz plus 150 mm	366.186
Feldform Bogen nach oben parabel plus 150 mm	366.187
Feldform Bogen nach oben hochgesetzt plus 100 mm	366.188
Feldform Bogen nach oben abgesetzt minus 100 mm	366.189
Feldform gerade hochgesetzt plus 150 mm	366.190
Feldform Bogen nach unten rund ca. minus 90 mm	366.191
Feldform Bogen nach unten spitz ca. minus 90 mm	366.192
Feldform gerade abgesetzt ca. minus 90 mm	366.193



366.182

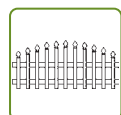

366.184

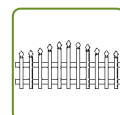

366.185

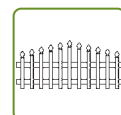

366.186

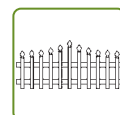

366.187

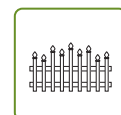

366.188

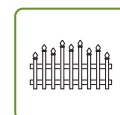

366.189

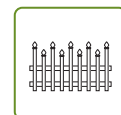

366.190

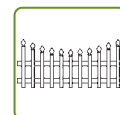

366.191

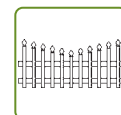

366.192

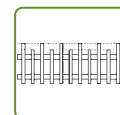

366.193

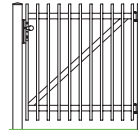

PALISADEN ALUTOR 1-FLÜGLIG

Rahmen aus Vierkant-Aluminiumrohr 60 mm, verstellbare Torbänder, Schloss vorgerichtet für Profilzylinder mit Drückergarnitur und Anschlag, Palisaden Ø 25 mm, Abstand ca. 72 mm mit spitzer Abdeckung.

Breite bis 130 cm Standardfarben	Höhe cm	bis 125	126-150
	Artikel-Nr.	366.121	366.122

Passende Torpfosten auf Seite 21.

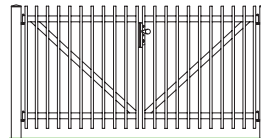

PALISADEN ALUTOR 2-FLÜGLIG

Rahmen aus Vierkant-Aluminiumrohr 60 mm, verstellbare Torbänder, Schloss vorgerichtet für Profilzylinder mit Drückergarnitur und Anschlag, Palisaden Ø 25 mm, Abstand ca. 72 mm mit spitzer Abdeckung.

Breite bis 330 cm Standardfarben	Höhe cm	bis 125	126-150
	Artikel-Nr.	366.131	366.132

Passende Torpfosten auf Seite 21.

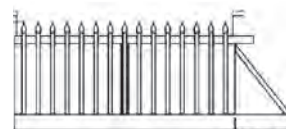

PALISADEN ALUSCHIEBETOR

Rahmen aus Vierkant-Aluminiumrohr 60 mm, verstellbare Torbänder, Schloss vorgerichtet für Profilzylinder mit Drückergarnitur und Anschlag, Palisaden Ø 25 mm, Abstand ca. 72 mm mit spitzer Abdeckung.

	Höhe cm	bis 125	126-150
Breite bis 330 cm in Standardfarbe	Artikel-Nr.	366.141	366.142
Breite bis 420 cm in Standardfarbe	Artikel-Nr.	366.147	366.148
Breite bis 520 cm in Standardfarbe	Artikel-Nr.	366.152	366.153
Breite bis 620 cm in Standardfarbe	Artikel-Nr.	366.155	366.156

Schiebe- und Drehflügel Tore können mit elektrischem Antrieb und diversen Bedienmöglichkeiten ausgerüstet werden.



Decor Aluzaun



DECOR UND PERFOR ALUZAUN

Preis pro Meter, Trägerprofil 60 x 30 mm, Schrauben verdeckt, inklusive Montagematerial.

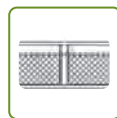

Decor Aluzaunelement mit Stäben 22 mm im Abstand ca. 90 mm und jeweils mit 2 vertikalen Mittelstäben. Zaunfeld in RAL-Farbtönen.

Perfor Aluzaunelement mit Lochblechfüllung Ø 10 mm mit 2 vertikalen Mittelstäben im Abstand 30 mm, in RAL-Farbtönen.

Höhe bis cm	50	75	100	125	150
Artikel-Nr.	366.201	366.202	366.203	366.204	366.205
Artikel-Nr.	366.211	366.212	366.213	366.214	366.215

Passende Pfosten auf Seite 21.

ORNAMENT FÜR DECOR ALUZAUN

Eine Auswahl an Ornamenten für Decor und Perfor, Preisangabe pro Ornament.

	Artikel-Nr.
Tuli	366.291
Paris	366.292
Trigon	366.293
Triade	366.294
Karo	366.295
Rom	366.296
Wavy	366.297

Drehflügel- und Schiebetore im gewählten Design sind erhältlich.

FÜLLUNG PERFOR

Als Standardfüllung ohne Aufpreis kann ein Aluminiumblech 2 mm oder ein Acrylglas gewählt werden.

	Höhe cm	bis 75	76 - 125	126 - 150
Lochblech, Lochgröße quadratisch 20-50 mm	Artikel-Nr.	366.270	366.271	366.272
Noppenblech, Noppen quadratisch	Artikel-Nr.	366.273	366.274	366.275



366.291

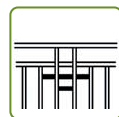

366.292

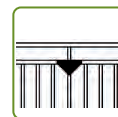

366.293



366.294



366.295



366.296



366.297



366.298



Standardfarben

Profitieren Sie von der großen Auswahl: Sie können frei aus allen RAL-Farbtönen auswählen!

Gratis-Tel. 0800 84 86 888

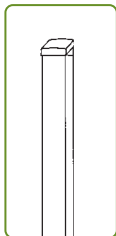

ALUPFOSTEN

Alupfosten mit Rundkanten und bruchfester Alukappe, wahlweise mit Fußplatten oder Montagekonsole, passend zu allen Alu-Zaunsystemen inkl. Sichtschutz.

In RAL Standardfarbe	Höhe cm	60	82	110	135	160	185	220
Pfosten 10.0 x 10.0 cm mit Montagekonsole	Artikel-Nr.	366.970	366.971	366.972				
Pfosten 10.0 x 10.0 cm, mit Fußplatte 16.0 x 16.0 cm	Artikel-Nr.			366.433	366.434	366.435	366.436	366.437
Pfosten 12.0 x 12.0 cm, mit Fußplatte 20.0 x 20.0 cm	Artikel-Nr.			366.438	366.439	366.440	366.441	366.442
Pfosten 15.0 x 15.0 cm, mit Fußplatte 25.0/3.0 x 25.0/3.0 cm	Artikel-Nr.			366.443	366.444	366.445	366.446	366.447

Ausführung in Elox oder RAL-Sonderfarbe erhältlich.

ALUPFOSTEN, zum Einbetonieren

Alupfosten mit Rundkanten und bruchfester Alukappe, zum Einbetonieren, passend zu allen Alu-Zaunsystemen inkl. Sichtschutz.

	Länge bis cm	175	200	225	250
Pfosten 10.0 x 10.0 cm, zum Einbetonieren	Artikel-Nr.	366.962	366.963	366.964	366.965

Weitere Größen erhältlich.

MONTAGEKONSOLEN UND ZUBEHÖR FÜR ALUPFOSTEN

	Artikel-Nr.
Montagekonsole für Alupfosten 100 x 100 mm bis 6° Gefälle/Steigung	366.920
Montagekonsole für Alupfosten 100 x 100 mm über 6° Gefälle/Steigung	366.930
Zierkugel Ø 90 mm, inklusive Einbau mit Neoprene, RAL-Standardfarbe	366.937

Torlösung im Privatbereich

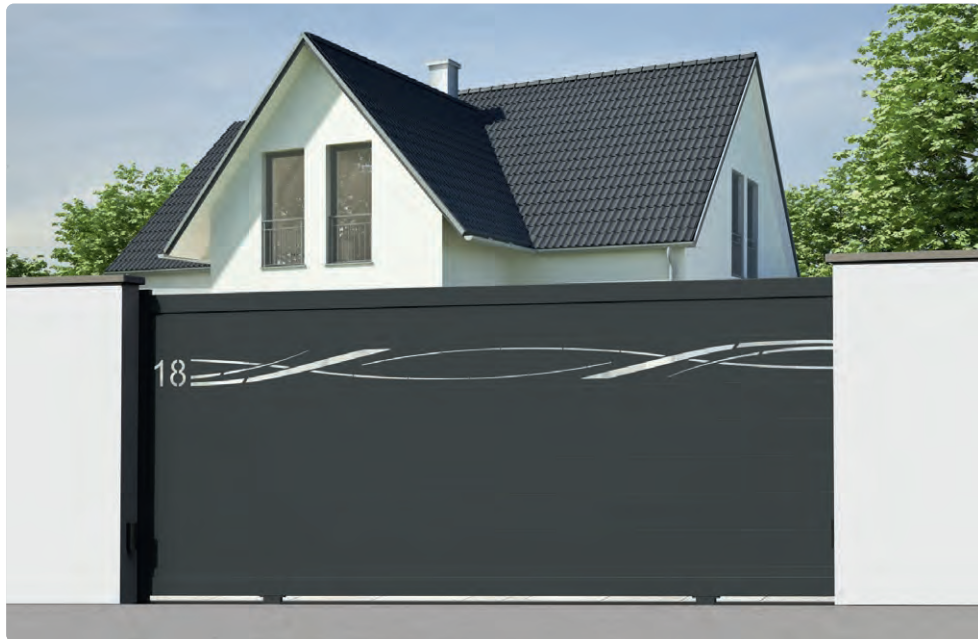



Geländer Aluminium



366.406



366.411

CLASSIC GELÄNDER

Geländerhöhe bis 100 cm.

	Preis pro Laufmeter		Mehrpreis pro Stück			
	Element	Gerade	Schräg	Knicke	Abgewinkelt	Gehrung
Geländer Classic mit integriertem Handlauf	Artikel-Nr.	366.406	366.407	366.408	366.409	366.410
Geländer Classic mit freilaufendem Handlauf	Artikel-Nr.	366.411	366.412	366.413	366.414	366.415

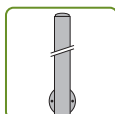

366.431

OPTION

Preis pro Laufmeter.

	Artikel-Nr.
Geländer Höhe > 100 cm (max. 125 cm)	366.418
Lattenabstand enger (ca. 30 mm)	366.419
Lattenabstand enger (ca. 15 mm)	366.420

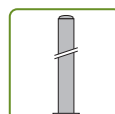

366.430

GELÄNDER PFOSTEN

32 x 66 mm mit Fußplatte 80 x 120 x 16 mm, bis Geländerhöhe 100 cm mit wählbaren Kappen und Zierrillen vorne.

	Artikel-Nr.
Pfosten Aufsatz Montageplatte	366.430
Pfosten seitliche Montageplatte	366.431

Passende Lattenkappen finden Sie auf Seite 21.



STAKETENGELÄNDER

Stahl verzinkt und farbbeschichtet, Höhe 100 cm inklusive Edelstahl-Handlauf Ø 42,4 mm und Bodenabstand, Rastermaß ca. 10 cm. Preisangaben pro Laufmeter.

			mit Handlauf	ohne Handlauf
	Rahmen mm	Füllung mm	Artikel-Nr.	Artikel-Nr.
Geländer Typ 1	40 x 10	Ø 12	364.711	364.701
Geländer Typ 2	40 x 10	Ø 16	364.712	364.702
Geländer Typ 3	40 x 10	30 x 10	364.713	364.703
Geländer Typ 4	40 x 10	40 x 10	364.714	364.704
Geländer Typ 5	60 x 10	Ø 16	364.715	364.705
Geländer Typ 6	60 x 10	Ø 20	364.716	364.706
Geländer Typ 7	60 x 10	40 x 10	364.717	364.707
Geländer Typ 8	60 x 10	60 x 10	364.718	364.708

Geländer in Schräge (für Treppen) sind gegen 20 bis 50% Aufpreis erhältlich.

PFOSTEN

Staketengeländerpfosten aus Stahl, verzinkt und farbbeschichtet. Preisangaben pro Stück.

	Profil		mit Bodenplatte und Halbschale		zum Einbetonieren und Halbschale		
	mm	Geländer Typ	1 bis 4	5 bis 8	mm	1 bis 4	5 bis 8
Einzelpfosten	40 x 10	Artikel-Nr.	364.721	364.722	60 x 10	364.729	364.733
Doppelpfosten	40 x 10	Artikel-Nr.	364.723	364.724	60 x 10	364.730	364.734
Eckpfosten	40 x 10	Artikel-Nr.	364.725	364.726	60 x 10	364.731	364.735
4-Kantpfosten	40 x 40	Artikel-Nr.	364.727	364.728	60 x 60	364.732	364.736

Pfosten sind ebenfalls ohne Halbschale und mit Gefällsanpassungen erhältlich.



Einzelpfosten



Doppelpfosten



Eckpfosten



4-Kantpfosten

Glas Geländer



GANZGLAS GELÄNDER

	Länge im mm	Artikel-Nr.
Aluminiumschiene für Aufsatzmontage	2500	914.100
Aluminiumschiene für Frontmontage	2500	914.101
Ecke aus Aluminium für Aufsatzmontage		914.100.01
Innenecke aus Aluminium für Frontmontage		914.101.01
Außenecke aus Aluminium für Frontmontage		914.101.02
Kantenschutz aus Aluminium für Glas 16 - 17,52 mm		914.102
Kantenschutz aus Aluminium für Glas 20 - 21,52 mm		914.103
Abdeckkappe für Schraubenlöcher von Front-Montageschiene		914.104
Befestigungsschraube aus Edelstahl		914.105
Montageset für Glas bis 17,52 mm		914.106
Montageset für Glas bis 21,52 mm		914.107
Endabdeckkappe aus Aluminium für Aufsatz-Montageschiene		914.108



914.100



914.100.01



914.101



914.105

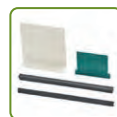

914.106



914.108



913.596



367.063



367.066



367.076



367.078

EDELSTAHL GLASHALTER

	Artikel-Nr.
Rund, 63x45x30mm, inkl. Sicherungsstift, Schrauben und Boden für Rohr Ø 42 mm	367.076
Rund, 63x45x30mm, inkl. Sicherungsstift, Schrauben und Boden für flache Montage	367.077
Eckig, 52x52x32mm, inkl. Sicherungsstift, Schrauben und Boden für Rohr Ø 42 mm	367.078
Eckig, 52x52x32mm, inkl. Sicherungsstift, Schrauben und Boden für flache Montage	367.079

GLASHALTER

Für Rohrpfosten Ø 42,4 mm oder Montage auf flachem Untergrund.

	Glasdicke	6 - 10 mm	11 - 14 mm
Rostfrei, 70 x 45 x 29 mm	Artikel-Nr.	913.596	913.597
Zinkdruckguss nickelbeschichtet, 70 x 45 x 29 mm	Artikel-Nr.	913.598	913.599

PFOSTEN UND ZUBEHÖR

	Artikel-Nr.
Edelstahlrundrohr Ø 42 x 2 mm, geschliffen Korn 320	367.000
Edelstahlpfosten, Ø 42 x 2 mm, Länge 120 cm mit Fußplatte Ø 12 cm verschweißt	367.001
Edelstahlpfosten vierkant, 40 x 40 x 2 mm, Länge 100 cm mit Fußplatte verschweißt	367.002
Edelstahlschlitzrohr Ø 42 mm, geschliffen Korn 320, Preis pro Meter	367.010
Mehrpriesschnitt Edelstahlrohr, Preis pro Schnitt	367.009
Edelstahl Bodenplatte Ø 120 cm mit drei Bohrungen Ø 11mm	367.064
Edelstahl Abdeckrosette Ø 125 cm mit Bohrung Ø 42,5 mm	367.063
Edelstahl T-Verbinder, Länge 95,2 mm	367.066
Edelstahl 90° Eckverbinder mit Abgang	367.065
Edelstahl Sattelstück, Höhe 8,5 mm	367.067

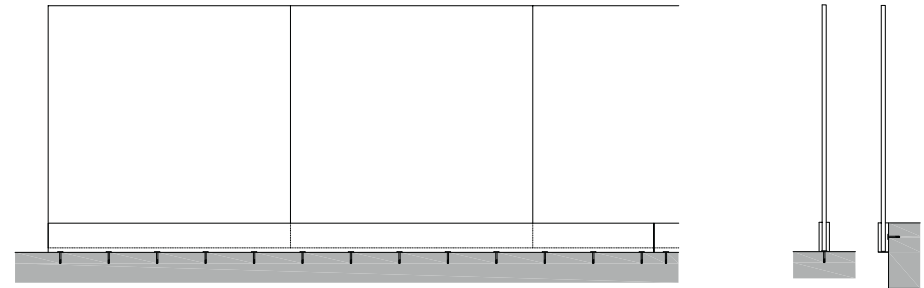

GLASELEMENT VSG

Zweischeiben-Sicherheitsglas für Geländer, polierte Kanten.

	Artikel-Nr.
VSG 21 mm, 100 cm hoch, 100 cm breit	913.570
VSG Matt 21 mm, 100 cm hoch, 100 cm breit	913.571

ESG Gläser sind auch in Extraweiß (reduzierter Grünanteil) sowie nach Maß lieferbar.

GLASELEMENT ESG*

Einscheiben-Sicherheitsglas, polierte Kanten.

	Artikel-Nr.
ESG 8 mm, Klarglas, 90 cm x 180 cm	913.554
ESG 8 mm, Mattweiß, 90 cm x 180 cm	913.555

*Dient das Geländer als Absturzsicherung darf nur VSG verwendet werden.



GLASELEMENT VSG

Zweischeiben-Sicherheitsglas, polierte Kanten.

	Artikel-Nr.
VSG 10 mm, 90 cm hoch 180 cm breit	913.560
VSG 10 mm mit Mattfolie, 90 cm hoch 180 cm breit, satiniert	913.561
VSG 12 mm, 90 cm hoch 180 cm breit	913.562
VSG 12 mm mit Mattfolie, 90 cm hoch 180 cm breit, satiniert	913.563

VSG Gläser sind auch in extraweiß (reduzierter Grünanteil), in wassermatt und mit Farbfolie lieferbar.

Edelstahl Handlauf

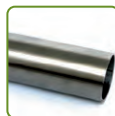

367.000

EDELSTAHLROHR

	Artikel-Nr.
Edelstahlrundrohr Ø 42 mm, geschliffen Korn 320, Preis pro Meter	367.000
Edelstahlschlitzrohr Ø 42 mm, geschliffen Korn 320, Preis pro Meter	367.010
Edelstahlpfosten Ø 42 mm, 120 cm lang, mit Fußplatte Ø 12 cm verschweißt, geschliffen Korn 320	367.001
Mehrpreis Zuschnitt Edelstahlrohr, Preis pro Schnitt	367.009



367.090

EDELSTAHL STAKETEGELÄNDER ELEMENT

	Artikel-Nr.
Edelstahl Staketengeländer, L 200 cm, H 100 cm, Staketen Ø 15 mm, Staketenachsabstand 100 mm	367.090



367.040

EDELSTAHL BELEUCHTUNGSELEMENT

	Artikel-Nr.
Edelstahl LED-Beleuchtungselement 19 cm lang, für Rohr Ø 42 mm, mit Kabel ca. 1,5m lang	367.040
Edelstahl LED-Handlaufelement 150 cm lang, zwei im Rohr Ø 42 mm integrierte Beleuchtungskörper 28 cm lang mit Kabel ca. 1,5 m lang	367.041
Edelstahl LED-Handlaufelement 75 cm lang, ein im Rohr Ø 42 mm integrierter Beleuchtungskörper 28 cm lang mit Kabel ca. 1,5 m lang	367.042
Transformator LED-Beleuchtung Innenanwendung, 230 VAC / 24 VDC, 20 W für den Betrieb einer Edelstahl LED-Beleuchtung	367.045
Transformator LED-Beleuchtung Außenanwendung 230 VAC / 24 VDC, 75 W für den Betrieb bis zu fünf Edelstahl LED-Beleuchtungen	367.046

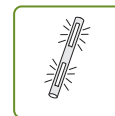

367.041



367.045

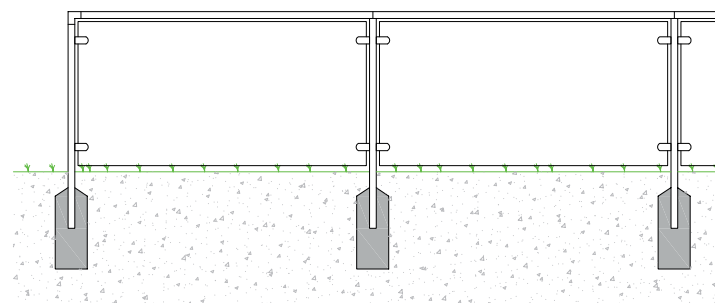

367.065

EDELSTAHL PFOSTEN ZUBEHÖR

	Artikel-Nr.
Ecke-Abgang für Rohr Ø 42 mm, geschliffen Korn 320	367.065
T-Verbinder für Rohr Ø 42 mm, geschliffen Korn 320, Länge 92.2 mm	367.066
Sattelstück, Höhe 8,5 mm für Rohr Ø 42 mm, geschliffen Korn 320	367.067
Stabsattel mit Gelenk für Rohr Ø 42 mm, geschliffen Korn 320	367.068
Handlaufträger mit Gelenk	367.061
Stabsattel für Vierkantrohr, Halbschale für Rohr 42 mm, ohne Gelenk	367.003
Stabsattel für Vierkantrohr Ecke 90°, Halbschale für Rohr 42 mm, ohne Gelenk	367.004
3-Weg Gelenkstück Ø 42 mm für Eckpfosten	367.056
Pfostengelenk für Rohr Ø 42 mm auf Ø 42 mm	367.081



367.056



367.069

EDELSTAHL HANDLAUF ZUBEHÖR

	Artikel-Nr.
Steckcappe flach mit Rändelung	367.071
Steckcappe Halbrund Ø 42 mm mit Rändelung	367.072
Steckcappe Rund Ø 42 mm	367.073
Edelstahlbogen 90 Grad für Rohr Ø 42 mm	367.051
Edelstahlwinkel 90 Grad für Rohr Ø 42 mm	367.050
Gelenkstück für Rohr Ø 42 mm, Innen frei für Kabeldurchführung	367.055
Gelenkstück für Rohr Ø 42 mm, geschliffen Korn 320	367.069
Rohrverbinder für Rohr Ø 42 mm, 80 x 2 mm	367.054



367.064



367.060



367.062



367.080

EDELSTAHL BODEN- UND WANDHALTERUNG

	Artikel-Nr.
Bodenplatte Ø 120 cm mit drei Bohrungen Ø 11mm, für Rohr Ø 42 mm, geschliffen Korn 320	367.064
Abdeckrosette Ø 125 cm mit Bohrung Ø 42,5 mm, geschliffen Korn 320	367.063
Wandhalter mit Schale für Ø 42,4 mm	367.074
Wandhalterung zum Schweißen mit Stab 12 mm, Länge 200 mm	367.075
Wandhalterung mit Gelenk	367.062
Pfostenhalter	367.080
Wandanschluss klein	367.060



Drahtseilzaun

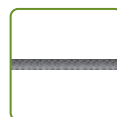
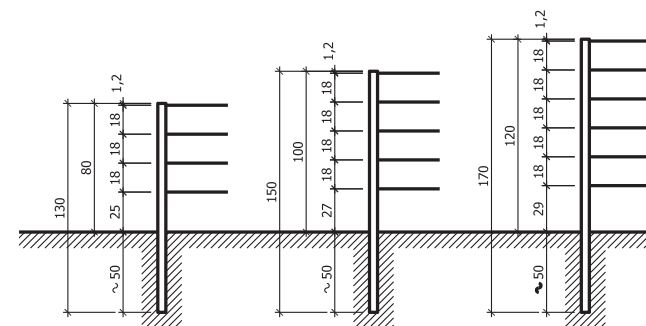

DRAHTSEIL ROSTFREI

Preis pro Meter.

Ø mm	Artikel-Nr.
4	398.801
6	398.802

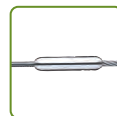

GEWINDETERMINAL

Preis pro Stück.

Ø mm	Artikel-Nr.
4	398.811
6	398.812

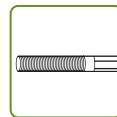

PRESSVERBINDER

Preis pro Stück.

	Artikel-Nr.
Außengewinde M6 für Ø 4 mm	398.816
Außengewinde M10 für Ø 6 mm	398.816.60

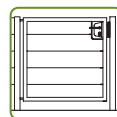

DRAHTSEILTÜR

Vierkant-Rohrrahmen 40 x 40 mm, verstellbare Torbänder, Schloss vorgerichtet für Profil- oder Rundzylinder mit Drückergarnitur und Anschlag. Die 100 cm breite Türe ist feuerverzinkt und mit Drahtseilen bespannt.

	Höhe cm	Artikel-Nr.
Drahtseiltüre mit 3 Seilen	80	511.901
Drahtseiltüre mit 4 Seilen	100	511.902
Drahtseiltüre mit 5 Seilen	120	511.903



T-STAHLPFOSTEN

Feuerverzinkt, Profil in mm.

	Länge cm	Artikel-Nr.
40 x 40 x 5	60	211.509
	80	211.501
	100	211.511
	120	211.531
	150	211.535
	200	211.536
50 x 50 x 6	80	211.615
	100	211.616
	120	211.617
	140	211.618
	160	211.619
	180	211.620
70 x 70 x 8	200	213.633
	225	213.658
	240	213.661

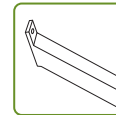

T-STAHLSTREBE ENDPFOSTEN

Diagonal auf Zaunlinie (90°), feuerverzinkt, Profil in mm.

	Länge cm	Artikel-Nr.
30 x 30 x 4	60	231.401
	80	231.402
	100	231.403
	120	231.404
	140	231.405
	160	231.406
	180	231.407

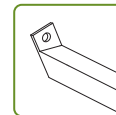

231.411

T-STAHLSTREBE ECKPFOSTEN

Diagonal auf Zaunlinie (45°), feuerverzinkt, Profil in mm.

	Länge cm	Artikel-Nr.
30 x 30 x 4	60	231.411
	80	231.412
	100	231.413
	120	231.414
	140	231.415
	160	231.416
	180	231.417



211.570



591.291



211.573



211.575

ZUBEHÖR T-STAHLPFOSTEN UND STREBEN

	Artikel-Nr.
Mehrpreis Fußplatte 10 x 10 cm	211.570
Mehrpreis Beschichtung mit Farbe, pro Meter Pfosten	211.060
Mehrpreis Handlaufhalbschale zu T-Stahlpfosten Ø 42 mm	211.573
Aufschlaglasche, Preis pro Stk.	591.291
Mehrpreis für Bohrung in T-Stahlpfosten	211.571
Strebenbohrung in T-Stahlpfosten	211.572
Mehrpreis für T-Stahlpfosten mit Wandplatte und Knie	211.575
Mehrpreis für Steg und Flansch oben abgerundet	211.576



Klassikzaun

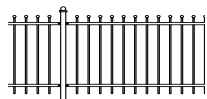

Poseidon



Zeus

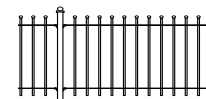

Hyperion



Variante mit Kreis-Ornament



Herakles



Hades



Achilles



Variante mit zusätzlichem Gurt

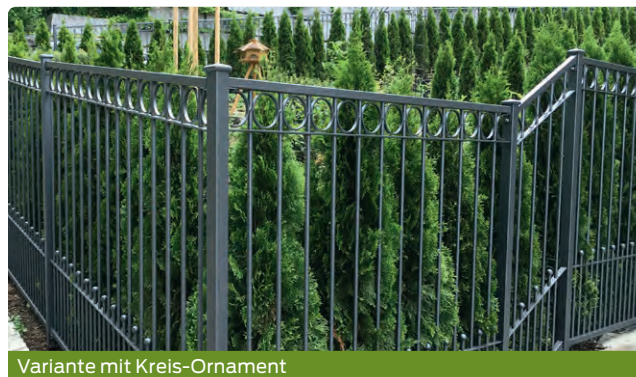

Variante mit Kreis-Ornament



Variante mit C-Ornament, waagrecht und Zwischenstab

KLASSIKZAUN

Stellen Sie Ihren Klassikzaun zusammen. Die Zaunfelder sind alle aus Stahl feuerverzinkt und in RAL Wunschfarbe pulverbeschichtet. Preis pro Meter.

Höhe bis cm	Zaunfeld	Poseidon	Zeus	Hyperion	Herakles	Hades	Achilles
100	Artikel-Nr.	364.800	364.806	364.803	364.812	364.821	364.809
120	Artikel-Nr.	364.801	364.807	364.804	364.813	364.822	364.810
140	Artikel-Nr.	364.802	364.808	364.805	364.814	364.823	364.811

Weitere Größen erhältlich.

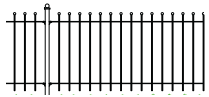

Ares

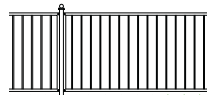

Apollon



Variante mit Kreis-Ornament und zusätzlichem Gurt

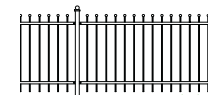

Athene



Variante mit Kreuz-Ornament

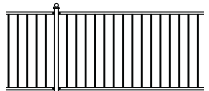

Aphrodite



Variante mit zusätzlichem Gurt



Demeter

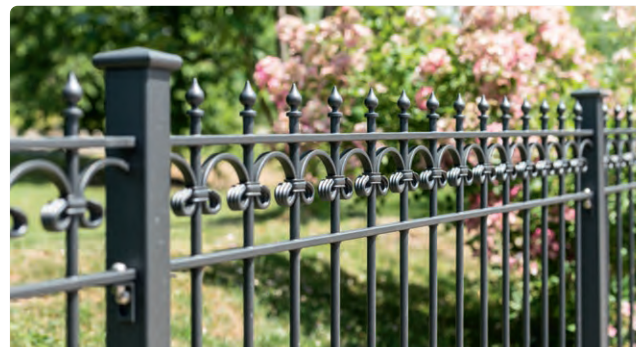

Variante mit C-Ornament



KLASSIKZAUN

Stellen Sie Ihren Klassikzaun zusammen. Die Zaunfelder sind alle aus Stahl feuerverzinkt und in RAL Wunschfarbe pulverbeschichtet. Preis pro Meter.

Höhe bis cm	Zaunfeld	Ares	Apollon	Athene	Aphrodite	Demeter
100	Artikel-Nr.	364.815	364.818	364.110	364.113	364.116
120	Artikel-Nr.	364.816	364.819	364.111	364.114	364.117
140	Artikel-Nr.	364.817	364.820	364.112	364.115	364.118

Weitere Größen erhältlich.

Klassikzaun Pfosten & Zubehör

OPTIONEN

Alle Mehrpreise pro Meter und Reihe. Bei Bogen und geschwungenen Bogen oben wird je nach Bogenhöhe die nächst größere Zaunhöhe berechnet.

	passend für Zaunfeld	Artikel-Nr.
Bogen nach oben oder unten	alle	364.824
Bogen geschwungen oben oder unten. Erst ab Breite 120 cm möglich	alle	364.825
Zusätzliche Doppelquerträger	Poseidon, Athene und Aphrodite	364.826
Hespeneisen beidseitig 30 x 8 mm anstelle Doppelflächeisen	Poseidon, Athene und Aphrodite	364.829
Zusätzliche Querträger 30 x 6 mm als Querriegel	Herakles, Hades, Ares und Apollon	364.827
	Hyperion und Achilles	364.828



Bogen oben



Bogen unten



Gerade



Bogen oben geschwungen



Bogen unten geschwungen

ORNAMENT

Alle Mehrpreise pro Meter.

	passend für Zaunfeld	Artikel-Nr.
Kreuz oder Karomuster, inkl. zusätzlichen Querriegel	Poseidon, Athene und Aphrodite	364.830
	Hyperion und Achilles	364.831
	Herakles, Hades, Ares und Apollon	364.832
C- oder Kreismuster, inkl. zusätzlichen Querriegel	Poseidon, Athene und Aphrodite	364.833
	Hyperion und Achilles	364.834
	Herakles, Hades, Ares und Apollon	364.835

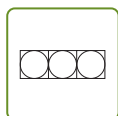

Kreis

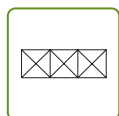

Kreuz

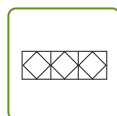

Karo

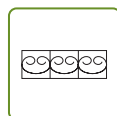

C-Ornament nach oben

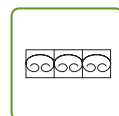

C-Ornament nach unten



Schmuckmanschette

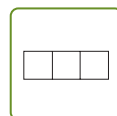

Extra Gurt

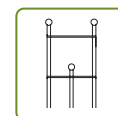

Zwischenstab

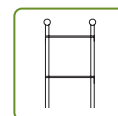

Stababstand



ZWISCHENSTAB

Alle Mehrpreise pro Meter.

	passend für Zaunfeld	Artikel-Nr.
Zusätzlicher Zwischenstab mit Kugel als Abdeckung bis Höhe 50 cm	Poseidon	364.836
	Hyprion, Athene und Aphrodite	364.837
	Achilles	364.838
	Herakles, Hades, Ares und Apollon	364.839
Höhersetzen des Zwischenstabes. Mehrpreis pro 10 cm höher	Poseidon und Achilles	364.846
	Hyperion, Hades und Herakles	364.844
	Hades, Ares, Apollon, Athene und Aphrodite	364.845

STABSPITZEN

Alle Mehrpreise pro Meter und Reihe.

	passend für Zaunfeld	Artikel-Nr.
Stabspitzen Kugel ersetzen durch Spitzkugel	Poseidon, Hyperion, Achilles und Zeus	364.840
	Herakles, Hades, Ares, Apollon, Athene und Aphrodite	364.841



Kugel



Dachkappe



Spitzkugel



Zwiebel



Würfel

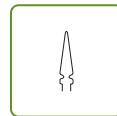

Lanze

PFOSTEN ZU KLASSIKZAUN

50 x 50 x 2 mm, verzinkt und mit RAL Wunschfarbe beschichtet, Pfostenkappe Standard mit Kugel.

Pfostenlänge cm	160	180	200
Zaunhöhe cm	100	120	140
Artikel-Nr.	364.090	364.091	364.092

Weitere Längen und Pfostenkappen erhältlich.

TORPFOSTEN

Verzinkt und mit RAL Wunschfarbe beschichtet, Pfosten Standard mit Kugel.

	Pfostenlänge cm	160	180	200
	Zaunhöhe cm	100	120	140
Torpfosten 1-flüglig, 80 x 80 x 2 mm	Artikel-Nr.	364.190	364.191	364.192
Torpfosten 2-flüglig, 80 x 80 x 3 mm	Artikel-Nr.	364.290	364.291	364.292

Weitere Längen und Abmessungen erhältlich, wie auch weitere Pfostenkappen erhältlich.

WEITERE OPTIONEN

Alle Mehrpreise pro Meter und Reihe.

	passend für Zaunfeld	Artikel-Nr.
Ausführung mit Schmuckmanschetten in Ornamente	Zeus	364.842
	Alle außer Zeus	364.843
Ausführung mit Nietatrappen auf doppeltem Gurt oder Hespeneisen	Poseidon, Athene und Aphrodite	364.847
Ausführung ohne C-Ornament. Minderpreis pro Meter	Zeus	364.848



Klassikzaun Tor



Torvariante, Bogen geschwungen oben mit Kreis-Ornament und weiteren Optionen



Torvariante, Bogen oben mit Kreuz-Ornament und Zwischenstab mit Kugel

KLASSIKZAUNTOR 1-FLÜGLIG

Tore verzinkt und mit RAL Wunschfarbe beschichtet. Inklusive Befestigungsmaterial. Ohne Torpfosten.

	Breite bis cm	Höhe bis cm	100	120	140		Breite bis cm	Höhe bis cm	100	120	140
Poseidon	120	Artikel-Nr.	364.886	364.889	364.892	Hades	120	Artikel-Nr.	364.877	364.880	364.883
	140	Artikel-Nr.	364.887	364.890	364.893		140	Artikel-Nr.	364.878	364.881	364.884
	160	Artikel-Nr.	364.888	364.891	364.894		160	Artikel-Nr.	364.879	364.882	364.885
Zeus	120	Artikel-Nr.	364.859	364.862	364.865	Achilles	120	Artikel-Nr.	364.895	364.898	364.901
	140	Artikel-Nr.	364.860	364.863	364.866		140	Artikel-Nr.	364.896	364.899	364.902
	160	Artikel-Nr.	364.861	364.864	364.867		160	Artikel-Nr.	364.897	364.900	364.903
Hyperion	120	Artikel-Nr.	364.850	364.853	364.856	Ares	120	Artikel-Nr.	364.904	364.907	364.910
	140	Artikel-Nr.	364.851	364.854	364.857		140	Artikel-Nr.	364.905	364.908	364.911
	160	Artikel-Nr.	364.852	364.855	364.858		160	Artikel-Nr.	364.906	364.909	364.912
Herakles	120	Artikel-Nr.	364.868	364.871	364.874	Apollon	120	Artikel-Nr.	364.913	364.916	364.919
	140	Artikel-Nr.	364.869	364.872	364.875		140	Artikel-Nr.	364.914	364.917	364.920
	160	Artikel-Nr.	364.870	364.873	364.876		160	Artikel-Nr.	364.915	364.918	364.921

KLASSIKZAUNTOR 1-FLÜGLIG

Tore verzinkt und mit RAL Wunschfarbe beschichtet. Inklusive Befestigungsmaterial. Ohne Torpfosten.

	Breite bis cm	Höhe bis cm	100	120	140		Breite bis cm	Höhe bis cm	100	120	140
Athene	120	Artikel-Nr.	364.001	364.004	364.007	Aphrodite	120	Artikel-Nr.	364.021	364.024	364.027
	140	Artikel-Nr.	364.002	364.005	364.008		140	Artikel-Nr.	364.022	364.025	364.028
	160	Artikel-Nr.	364.003	364.006	364.009		160	Artikel-Nr.	364.023	364.026	364.029
Demeter	120	Artikel-Nr.	364.041	364.044	364.047	Weitere Höhen und Breiten erhältlich. Zaunfeldoptionen sowie passende Torpfosten ab Seite 34.					
	140	Artikel-Nr.	364.042	364.045	364.048						
	160	Artikel-Nr.	364.043	364.046	364.049						

KLASSIKZAUNTOR 2-FLÜGLIG

Tore verzinkt und mit RAL Wunschfarbe beschichtet. Inklusive Befestigungsmaterial. Ohne Torpfosten.

	Breite bis cm	Höhe bis cm	100	120	140		Breite bis cm	Höhe bis cm	100	120	140
Poseidon	300	Artikel-Nr.	364.958	364.961	364.964	Hades	300	Artikel-Nr.	364.949	364.952	364.955
	360	Artikel-Nr.	364.959	364.962	364.965		360	Artikel-Nr.	364.950	364.953	364.956
	400	Artikel-Nr.	364.960	364.963	364.966		400	Artikel-Nr.	364.951	364.954	364.957
Zeus	300	Artikel-Nr.	364.931	364.934	364.937	Achilles	300	Artikel-Nr.	364.967	364.970	364.973
	360	Artikel-Nr.	364.932	364.935	364.938		360	Artikel-Nr.	364.968	364.971	364.974
	400	Artikel-Nr.	364.933	364.936	364.939		400	Artikel-Nr.	364.969	364.972	364.975

Weitere Höhen und Breiten erhältlich. Zaunfeldoptionen sowie passende Torpfosten ab Seite 34. Tore können auch mit automatischem Antrieb ausgestattet werden.

Klassikzaun Tor



Torvariante, Bogen oben mit C-Ornament und Zwischenstab Kugel



Torvariante, Bogen geschwungen mit Kreis-Ornament



KLASSIKZAUNTOR 2-FLÜGLIG

Tore verzinkt und mit RAL Wunschfarbe beschichtet. Inklusive Befestigungsmaterial. Ohne Torpfosten.

	Breite bis cm	Höhe bis cm	100	120	140		Breite bis cm	Höhe bis cm	100	120	140
Hyperion	300	Artikel-Nr.	364.922	364.925	364.928	Ares	300	Artikel-Nr.	364.976	364.979	364.982
	360	Artikel-Nr.	364.923	364.926	364.929		360	Artikel-Nr.	364.977	364.980	364.983
	400	Artikel-Nr.	364.924	364.927	364.930		400	Artikel-Nr.	364.978	364.981	364.984
Herakles	300	Artikel-Nr.	364.940	364.943	364.946	Apollon	300	Artikel-Nr.	364.985	364.988	364.991
	360	Artikel-Nr.	364.941	364.944	364.947		360	Artikel-Nr.	364.986	364.989	364.992
	400	Artikel-Nr.	364.942	364.945	364.948		400	Artikel-Nr.	364.987	364.990	364.993
Athene	300	Artikel-Nr.	364.011	364.014	364.017	Aphrodite	300	Artikel-Nr.	364.031	364.034	364.037
	360	Artikel-Nr.	364.012	364.015	364.018		360	Artikel-Nr.	364.032	364.035	364.038
	400	Artikel-Nr.	364.013	364.016	364.019		400	Artikel-Nr.	364.033	364.036	364.039
Demeter	300	Artikel-Nr.	364.051	364.054	364.057						
	360	Artikel-Nr.	364.052	364.055	364.058						
	400	Artikel-Nr.	364.053	364.056	364.059						

Weitere Höhen und Breiten erhältlich. Zaunfeldoptionen sowie passende Torpfosten ab Seite 34. Tore können auch mit automatischem Antrieb ausgestattet werden.



370.020

CORTENZAUN ELEMENTE

Höhe 100 cm, aus Cortenstahl 2 mm, inklusive Befestigungsmaterial, ohne Motiv.

Elementlänge cm		96	121	146
feuerverzinkt	Artikel-Nr.	370.020	370.021	370.022

Passende Doppelstabmatten finden Sie auf Seite 46.



370.024 370.026

CORTENZAUN ZWISCHENPFOSTEN

Aus Cortenstahl 80 x 80 x 2 mm, inklusive Abdeckleiste und Pfostenkappe.

Länge cm	150	110
	zum Einbetonieren	mit Fußplatte 170 x 170 mm
Artikel-Nr.	370.024	370.026



370.028

CORTENZAUN TOR 1-FLÜGLIG

Tor Höhe 100 cm, Breite 100 cm, aus Cortenstahl, ohne Motiv, inklusive zwei Torpfosten 80 x 80 x 2 mm zum Einbetonieren und Beschlagsatz.

Öffnungsrichtung	DIN links	DIN rechts
Artikel-Nr.	370.028	370.029



370.025 370.027

CORTENZAUN ECKPFOSTEN

Aus Cortenstahl 100 x 100 x 2 mm, inklusive Abdeckleisten und Pfostenkappe.

Länge cm	150	110
	zum Einbetonieren	mit Fußplatte 170 x 170 mm
Artikel-Nr.	370.025	370.027



370.031

CORTENZAUN ZUBEHÖR

	Artikel-Nr.
Mehrpreis per Element für gelasertes Motiv, Gräser, Hirsch, Allium, Pustelblume oder Flores	370.023
Mehrpreis per Tor für gelasertes Motiv, Gräser, Hirsch, Allium, Pustelblume oder Flores	370.030
Winkelprofil für Cortenzaun, für Anschluss von Element oder Doppelstabmatte, Länge 100 cm	370.031
Winkelprofil für Cortenzaun, für Anschluss von Element oder Doppelstabmatte, Länge 120 cm	370.032

Motive finden Sie auf Seite 91.

Decorzaun



Variante Milano

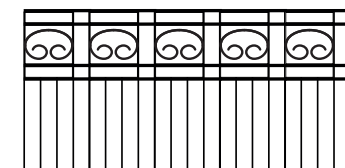

Milano

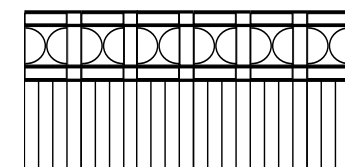

Palermo

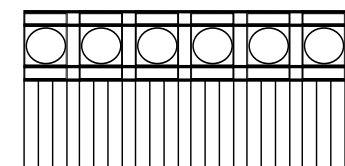

Torino

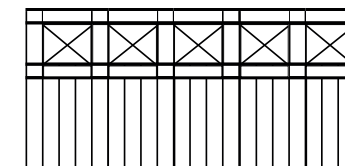

Como

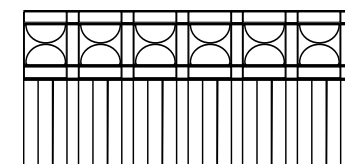

Bologna

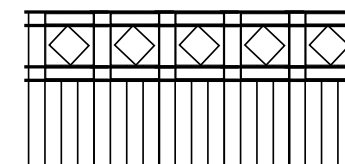

Verona

DECORZAUN ELEMENTE

Breite 246,5 cm, verzinkt und farbbeschichtet, horizontales C-Profil 20 x 9 x 1,5 mm, vertikale Stäbe Ø 5 mm.

Höhe cm		Milano	Torino	Bologna	Palermo	Como	Verona
60	Artikel-Nr.	364.501	364.511	364.521	364.531	364.541	364.551
80	Artikel-Nr.	364.502	364.512	364.522	364.532	364.542	364.552
100	Artikel-Nr.	364.503	364.513	364.523	364.533	364.543	364.553
120	Artikel-Nr.	364.504	364.514	364.524	364.534	364.544	364.554
140	Artikel-Nr.	364.505	364.515	364.525	364.535	364.545	364.555

Alle Modelle sind auch ohne Farbbeschichtung (verzinkt) erhältlich.

DECORZAUN PFOSTEN

Pfosten verzinkt und farbbeschichtet mit Abdeckleiste, Aluminiumkappe und Edelstahlschrauben.

	Zaunhöhe cm	60	80	100	120	140
	Länge cm	110	130	160	180	200
Pfosten 60 x 40 mm	Artikel-Nr.	364.601	364.602	364.603	364.604	364.605
Eckpfosten 60 x 60 mm	Artikel-Nr.	364.611	364.612	364.613	364.614	364.615

Alle Pfosten sind auch ohne Farbbeschichtung (verzinkt) sowie mit Fußplatten erhältlich.



Variante Torino



Variante Bologna



Variante Verona

DECORZAUN TOR 1-FLÜGLIG

Tore verzinkt und mit Standardfarbe beschichtet, inkl. Befestigungsmaterial. Ohne Torpfosten.

	Milano	Torino	Bologna	Palermo	Como	Verona
Höhe cm	100	100	100	100	100	100
Breite in cm	100	100	100	100	100	100
Artikel-Nr.	364.570	364.571	364.572	364.573	364.574	364.575

Weitere Größen sowie Schiebetore erhältlich.

DECORZAUN TOR 2-FLÜGLIG

Tore verzinkt und mit Standardfarbe beschichtet, inkl. Befestigungsmaterial. Ohne Torpfosten.

	Milano	Torino	Bologna	Palermo	Como	Verona
Höhe cm	100	100	100	100	100	100
Breite in cm	300	300	300	300	300	300
Artikel-Nr.	364.580	364.581	364.582	364.583	364.584	364.585

Weitere Größen sowie Schiebetore erhältlich.

DECORZAUN PFOSTEN

Pfosten verzinkt und farbbeschichtet.

	Torbreite	Artikel-Nr.
Torpfosten 80 x 80 mm	100	364.586
Torpfosten 120 x 120 mm	300	364.587

Deko-Doppelstabmatte



Variante Stuttgart

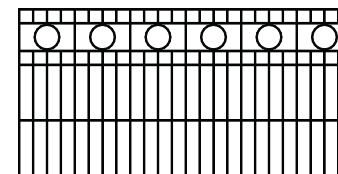

Berlin

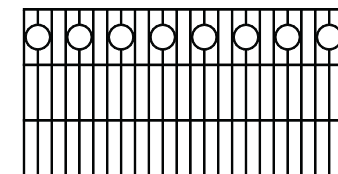

Wiesbaden

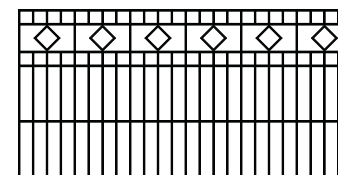

Stuttgart

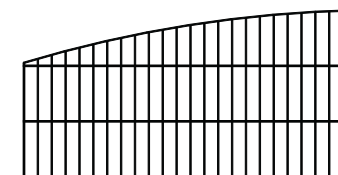

Schwerin

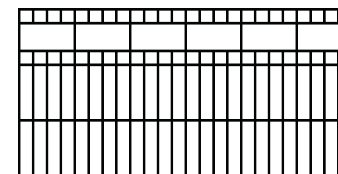

München

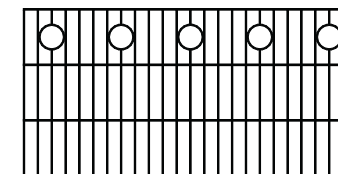

Dresden

DEKO-DOPPELSTABMATTEN

Breite 251 cm, Masche 50 x 200 mm, ein Stab senkrecht Ø 6 mm, zwei Stäbe waagrecht Ø 6 mm.

Höhe cm	Artikel-Nr.	Berlin		Stuttgart		München		Wiesbaden		Schwerin		Dresden	
		verzinkt	RAL-Standard	verzinkt	RAL-Standard	verzinkt	RAL-Standard	verzinkt	RAL-Standard	verzinkt	RAL-Standard	verzinkt	RAL-Standard
63	Artikel-Nr.	359.100	359.200	359.110	359.210	359.130	359.230	359.140	359.240	359.150	359.250	359.160	359.260
83	Artikel-Nr.	359.101	359.201	359.111	359.211	359.131	359.231	359.141	359.241	359.151	359.251	359.161	359.261
103	Artikel-Nr.	359.102	359.202	359.112	359.212	359.132	359.132	359.142	359.242	359.152	359.252	359.162	359.262
123	Artikel-Nr.	359.103	359.203	359.113	359.213	359.133	359.133	359.143	359.243	359.153	359.253	359.163	359.263
143	Artikel-Nr.	359.104	359.204	359.114	359.214	359.134	359.134	359.145	359.244	359.154	359.254	359.164	359.264
163	Artikel-Nr.	359.105	359.205	359.115	359.215	359.135	359.135	359.146	359.245	359.155	359.255	359.165	359.265

DEKO-DOPPELSTABMATTENTOR 1-FLÜGLIG

Feuerverzinkt und in Standardfarbe beschichtet mit Kugelkappen, Torbänder, Rohrprofilsschloss mit Falle und 2 Torpfosten.

Breite cm	Höhe cm	80	100	120	140	160
100	Artikel-Nr.	362.102	362.103	362.104	362.105	362.106
150	Artikel-Nr.	362.112	362.113	362.114	362.115	362.116

Weitere Größen erhältlich.



DEKO-DOPPELSTABMATTENTOR 2-FLÜGLIG

Feuerverzinkt und in Standardfarbe beschichtet mit Kugelkappen, Torbänder, Rohrprofilsschloss mit Falle und 2 Torpfosten.

Breite cm	Höhe cm	80	100	120	140	160
300	Artikel-Nr.	362.222	362.223	362.224	362.225	362.226
400	Artikel-Nr.	362.242	362.243	362.244	362.245	362.246

Weitere Größen erhältlich.

Dekormattenzäune

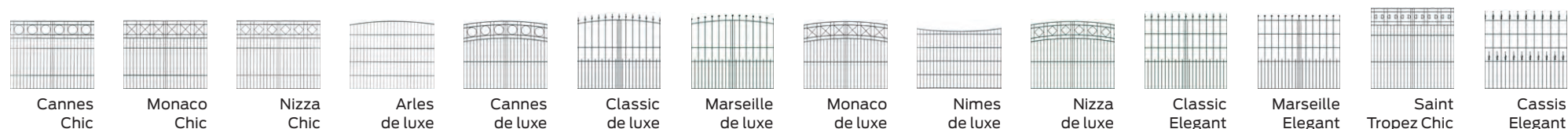

DEKORMATTENZAUN CHIC

U-Profilmatte verzinkt und pulverbeschichtet, Breite 2464 mm, U-Profil 9/20/9 mm, senkrechter Draht 6 mm. Masche variiert je nach Zaunhöhe 50 x 100 mm, 50 x 200 mm, 50 x 400 mm.

		Mattenhöhe cm	80		100		120	
Modell	Schmuck	Farbe	RAL 7016 anthrazit	RAL 6005 moosgrün	RAL 7016 anthrazit	RAL 6005 moosgrün	RAL 7016 anthrazit	RAL 6005 moosgrün
Monaco	Keuz-Ornament	Artikel-Nr.	364.400	364.400.01	364.401	364.401.01	364.402	364.402.01
Nizza	Karo-Ornament	Artikel-Nr.	364.403	364.403.01	364.404	364.404.01	364.405	364.405.01
Cannes	Kreis-Ornament	Artikel-Nr.	364.406	364.406.01	364.407	364.407.01	364.408	364.408.01
Saint-Tropez	C-Ornament	Artikel-Nr.	364.409	364.409.01	364.410	364.410.01	364.411	364.411.01

DEKORMATTENZAUN ELEGANT

U-Profilmatte verzinkt und pulverbeschichtet, Breite 2464 mm, U-Profil 9/20/9 mm, senkrechter Draht 8 mm. Masche variiert je nach Zaunhöhe 50 x 100 mm, 50 x 200 mm, 50 x 400 mm.

		Mattenhöhe cm	80		100		120	
Modell	Schmuck	Farbe	RAL 7016 anthrazit	RAL 6005 moosgrün	RAL 7016 anthrazit	RAL 6005 moosgrün	RAL 7016 anthrazit	RAL 6005 moosgrün
Cassis	mit Zierspitzen	Artikel-Nr.	364.412	364.412.01	364.413	364.413.01	364.414	364.414.01
Marseille	mit Zierkugeln	Artikel-Nr.	364.415	364.415.01	364.416	364.416.01	364.417	364.417.01

Die dazu passenden Pfosten finden Sie auf Seite 48. Passende Tore in 1- oder 2-flügliger Ausführung sind ebenfalls erhältlich.

DEKORMATTENZAUN DE LUXE MIT UNTERBOGEN

U-Profilmatte verzinkt und pulverbeschichtet, Breite 2464 mm, U-Profil 9/20/9 mm, senkrechter Draht 6 oder 8 mm, je nach Modell. Masche variiert je nach Zaunhöhe 50 x 100 mm, 50 x 200 mm, 50 x 400 mm.

		Mattenhöhe cm	80/60		100/80		120/100	
Modell	Schmuck	Farbe	RAL 7016 anthrazit	RAL 6005 moosgrün	RAL 7016 anthrazit	RAL 6005 moosgrün	RAL 7016 anthrazit	RAL 6005 moosgrün
Nimes	ohne	Artikel-Nr.	364.418	364.418.01	364.419	364.419.01	364.420	364.420.01

DEKORMATTENZAUN DE LUXE, mit Oberbogen

U-Profilmatte verzinkt und pulverbeschichtet, Breite 2464 mm, U-Profil 9/20/9 mm, senkrechter Draht 6 oder 8 mm, je nach Modell. Masche variiert je nach Zaunhöhe 50 x 100 mm, 50 x 200 mm, 50 x 400 mm.

		Mattenhöhe cm	60/80		80/100		100/120	
Modell	Schmuck	Farbe	RAL 7016 anthrazit	RAL 6005 moosgrün	RAL 7016 anthrazit	RAL 6005 moosgrün	RAL 7016 anthrazit	RAL 6005 moosgrün
Arles	ohne		364.421	364.421.01	364.422	364.422.01	364.423	364.423.01
Monaco	Keuz-Ornament	Artikel-Nr.			364.424	364.424.01	364.425	364.425.01
Nizza	Karo-Ornament	Artikel-Nr.			364.426	364.426.01	364.427	364.427.01
Cannes	Kreis-Ornament	Artikel-Nr.			364.428	364.428.01	364.429	364.429.01
Cassis	mit Zierspitzen	Artikel-Nr.			364.430	364.430.01	364.431	364.431.01
Marseille	mit Zierkugeln	Artikel-Nr.			364.432	364.432.01	364.433	364.433.01

Die dazu passenden Pfosten finden Sie auf Seite 48. Passende Tore in 1- oder 2-flügliger Ausführung sind ebenfalls erhältlich.

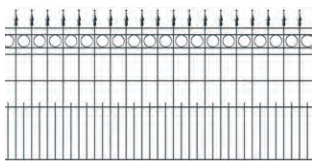

Brest

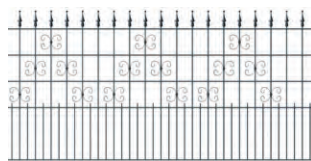

Lyon

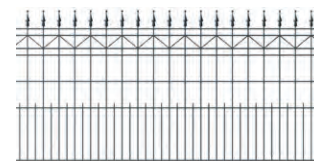

Paris

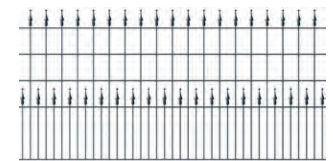

Straßburg

EXKLUSIVMATTENZÄUNE

Dekorative U-Profilmatte verzinkt und pulverbeschichtet, Breite 2418, U-Profil 20/9/2 mm, senkrechte Vierkantprofile 8 mm. Masche variiert je nach Zaunhöhe zwischen 60 x 400 mm und 120 x 200 mm.

		80		100		120	
Modell	Schmuck	RAL 7016 anthrazit	RAL 6005 moosgrün	RAL 7016 anthrazit	RAL 6005 moosgrün	RAL 7016 anthrazit	RAL 6005 moosgrün
Brest	Kreis-Ornament	364.440	364.440.01	364.441	364.441.01	364.442	364.442.01
Lyon	C-Ornament	364.443	364.443.01	364.444	364.444.01	364.445	364.445.01
Paris	Diagonal-Ornament	364.446	364.446.01	364.447	364.447.01	364.448	364.448.01
Straßburg	Zierspitzen	364.449	364.449.01	364.450	364.450.01	364.451	364.451.01

Die dazu passenden Pfosten finden Sie auf Seite 48. Passende Tore in 1- oder 2-flügliger Ausführung sind ebenfalls erhältlich.

Doppelstabmatte leicht & schwer



Passende Pfosten zu den Doppelstabmatten-Zaunsystemen finden Sie auf Seite 48.



DOPPELSTABMATTE SCHWER, vorverzinkt und farbbeschichtet

Länge 2510 mm, Masche 50 × 200 mm. Typ 8/6/8.

Mattenhöhe cm		60	80	100	120	140	160
RAL 7016, anthrazit	Artikel-Nr.	352.570	352.571	352.572	352.573	352.574	352.575
	Artikel-Nr.	352.560	352.561	352.562	352.563	352.564	352.565

DOPPELSTABMATTE LEICHT

Länge 2510 mm, Masche 50 × 200 mm. Typ 6/5/6.

Mattenhöhe cm		60	80	100	120	140	160
feuerverzinkt	Artikel-Nr.	352.010	352.011	352.012	352.013	352.014	352.015
RAL 7016, anthrazit	Artikel-Nr.	352.030	352.031	352.032	352.033	352.034	352.035
RAL 6005, moosgrün	Artikel-Nr.	352.020	352.021	352.022	352.023	352.024	352.025

DOPPELSTABMATTE SCHWER

Länge 2510 mm, Masche 50 × 200 mm. Typ 8/6/8.

Mattenhöhe cm		60	80	100	120	140	160
feuerverzinkt	Artikel-Nr.	352.040	352.041	352.042	352.043	352.044	352.045
RAL 7016, anthrazit	Artikel-Nr.	352.060	352.061	352.062	352.063	352.064	352.065
RAL 6005, moosgrün	Artikel-Nr.	352.050	352.051	352.052	352.053	352.054	352.055

DOPPELSTABMATTE LEICHT, vorverzinkt und farbbeschichtet

Länge 2510 mm, Masche 50 × 200 mm. Typ 6/5/6.

Mattenhöhe cm		60	80	100	120	140	160
RAL 7016, anthrazit	Artikel-Nr.	352.590	352.591	352.592	352.593	352.594	352.595
RAL 6005, grün	Artikel-Nr.	352.580	352.581	352.582	352.583	352.584	352.585

DOPPELSTABMATTE ZUBEHÖR

	Farbe	Artikel-Nr.
Zaunanschluss-Winkelprofil für Doppelstabmatte, Länge 80 cm, zum Anschrauben	verzinkt	510.238
	RAL 7016	510.390
Zaunanschluss-Winkelprofil für Doppelstabmatte, Länge 100 cm, zum Anschrauben	verzinkt	510.239
	RAL 7016	510.391
Zaunanschluss-Winkelprofil für Doppelstabmatte, Länge 120 cm, zum Anschrauben	verzinkt	510.240
	RAL 7016	510.392
Zaunanschluss-Winkelprofil für Doppelstabmatte, Länge 140 cm, zum Anschrauben	verzinkt	510.384
	RAL 7016	510.394
Zaunanschluss-U-Profil für Doppelstabmatte, Länge 80 cm, zum Anschrauben	verzinkt	510.397
	RAL 7016	510.397.01
	RAL 6005	510.397.02
Zaunanschluss-U-Profil für Doppelstabmatte, Länge 100 cm, zum Anschrauben	verzinkt	510.398
	RAL 7016	510.398.01
	RAL 6005	510.398.02
Zaunanschluss-U-Profil für Doppelstabmatte, Länge 120 cm, zum Anschrauben	verzinkt	510.399
	RAL 7016	510.399.01
	RAL 6005	510.399.02



DOPPELSTABMATTEN TÜR 1-FLÜGLIG

Feuerverzinkt, mit Torpfosten 60 x 60 x 2 mm. Umlaufender Recktecktorrahmen 40 x 40 x 2 mm mit Doppelstabmattenfüllung 8/6/8, Maschenweite 50 x 200 mm, mit Locinox Schloss für Schliesszylinder vorgerichtet.

Breite cm	Farbe	Höhe cm	80	100	120	140
100	verzinkt	Artikel-Nr.	510.300	510.301	510.302	510.303
	RAL 7016 anthrazit	Artikel-Nr.	510.300.02	510.301.02	510.302.02	510.303.02
	RAL 6005 moosgrün	Artikel-Nr.	510.300.01	510.301.01	510.302.01	510.303.01
125	verzinkt	Artikel-Nr.	510.310	510.311	510.312	510.313
	RAL 7016 anthrazit	Artikel-Nr.	510.310.02	510.311.02	510.312.02	510.313.02
	RAL 6005 moosgrün	Artikel-Nr.	510.310.01	510.311.01	510.312.01	510.313.01
150	verzinkt	Artikel-Nr.	510.320	510.321	510.322	510.323

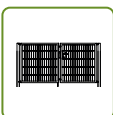

DOPPELSTABMATTEN TÜR 2-FLÜGLIG

Feuerverzinkt, mit Torpfosten 60 x 60 x 2 mm. Umlaufender Recktecktorrahmen 40 x 40 x 2 mm mit Doppelstabmattenfüllung 8/6/8, Maschenweite 50 x 200 mm, mit Locinox Schloss für Schliesszylinder vorgerichtet inklusive Bodenhülse, -Riegel und Zubehör.

	Farbe	Höhe cm	80	100	120	140
Doppeltor 200 cm breit	verzinkt	Artikel-Nr.	510.330	510.331	510.332	510.333
	RAL 7016 anthrazit	Artikel-Nr.	510.330.02	510.331.02	510.332.02	510.333.02
Doppeltor 250 cm breit	verzinkt	Artikel-Nr.	510.340	510.341	510.342	510.343
	RAL 7016 anthrazit	Artikel-Nr.	510.340.02	510.341.02	510.342.02	510.343.02
Doppeltor 300 cm breit	verzinkt	Artikel-Nr.	510.350	510.351	510.352	510.353

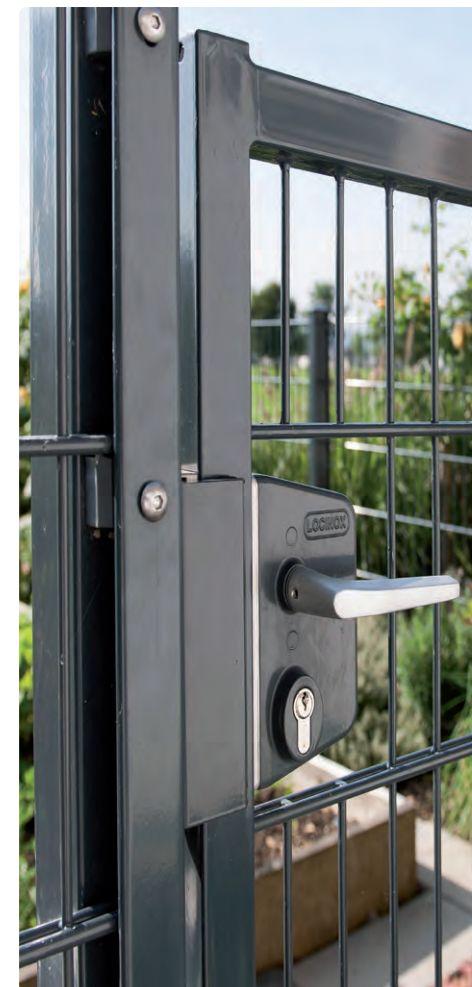

511.561

DOPPELSTABMATTEN TÜR ZUBEHÖR

	Artikel-Nr.
Torangel M20, lange Ausführung, zur Verwendung mit DSM-Pfosten	520.221
Kidloc Sicherheitsknopf	511.561
Knopfgarnitur	511.559
Profilzylinder inkl. 3 Schlüssel	511.552
Torrückhalter mit Schnabel nach oben 40 mm	511.550



511.559



Doppelstabmatte Pfosten mit Abdeckleiste & Fußplatte

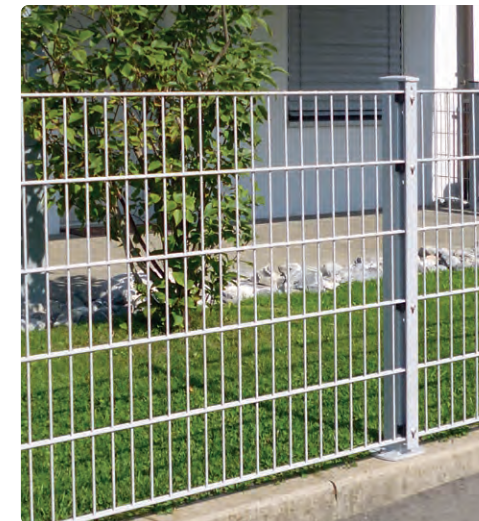

DOPPELSTABMATTE PFOSTEN

Rechteckrohr 40 x 60 x 2 mm, inklusive Abdeckleiste und Pfostenkappe.

Mattenhöhe cm		60	80	100	120	140	160
Länge cm ca.		120	140	160	180	200	220
Verzinkt	Artikel-Nr.	352.070	352.071	352.072	352.073	352.074	352.075
Anthrazit RAL 7016	Artikel-Nr.	352.090	352.091	352.092	352.093	352.094	352.095
Moosgrün RAL 6005	Artikel-Nr.	352.080	352.081	352.082	352.083	352.084	352.085



DOPPELSTABMATTE PFOSTEN MIT FUSSPLATTE

Rechteckrohr 40 x 60 x 2 mm, inklusive Abdeckleiste und Pfostenkappe.

Mattenhöhe cm		60	80	100	120	140	160
Maße Fußplatte cm		10 x 15	10 x 15	10 x 15	10 x 15	15 x 15	15 x 15
Verzinkt	Artikel-Nr.	352.600	352.601	352.602	352.603	352.604	352.605
Anthrazit RAL 7016	Artikel-Nr.	352.620	352.621	352.622	352.623	352.624	352.625
Moosgrün RAL 6005	Artikel-Nr.	352.610	352.611	352.612	352.613	352.614	352.615



DOPPELSTABMATTE ECKPFOSTEN

Rechteckrohr 60 x 60 x 2 mm, inklusive Abdeckleiste und Pfostenkappe.

Mattenhöhe cm		60	80	100	120	140	160
Länge cm ca.		120	140	160	180	200	220
Verzinkt	Artikel-Nr.	352.270	352.271	352.272	352.273	352.274	352.275
Anthrazit RAL 7016	Artikel-Nr.	352.290	352.291	352.292	352.293	352.294	352.295
Moosgrün RAL 6005	Artikel-Nr.	352.280	352.281	352.282	352.283	352.284	352.285



DOPPELSTABMATTE ECKPFOSTEN MIT FUSSPLATTE

Rechteckrohr 40 x 60 x 2 mm, inklusive Abdeckleiste und Pfostenkappe.

Mattenhöhe cm		60	80	100	120	140	160
Maße Fußplatte cm		12 x 12	12 x 12	12 x 12	12 x 12	15 x 15	15 x 15
Verzinkt	Artikel-Nr.	352.630	352.631	352.632	352.633	352.634	352.635
Anthrazit RAL 7016	Artikel-Nr.	352.650	352.651	352.652	352.653	352.654	352.655
Moosgrün RAL 6005	Artikel-Nr.	352.640	352.641	352.642	352.643	352.644	352.645



352.319

ZUBEHÖR DOPPELSTABMATTE

	Artikel-Nr.
Pfostenkappe mit Zierkugel 40 x 60 mm, verzinkt	352.318
Pfostenkappe mit Zierkugel 40 x 60 mm, RAL Standard	352.319
Pfostenkappe Aluminium 40 x 60 mm mit Überstand	352.320
Pfostenkappe Kunststoff schwarz, 40 x 60 mm	352.301
Pfostenkappe Kunststoff 60 x 60 mm	352.328
Eckverbinder mit Schraube	352.331
Mattenverbinder 2-teilig zum Verschrauben	352.326



352.320



352.326



352.331

HANDLAUF FÜR DOPPELSTABMATTE SCHWER

	Artikel-Nr.
Handlauf zum Aufstecken, Alu, Länge 2470 mm, silber	352.340
Handlauf zum Aufstecken, Alu, Länge 2470 mm, RAL 6005	352.340.01
Handlauf zum Aufstecken, Alu, Länge 2470 mm, RAL 7016	352.355
Adapter zu Handlauf DSM zum Aufstecken, Alu. Pack zu 5 Stk.	352.354
Handlauf Rund-Profil zum Aufschieben vor der Montage, Alu silber, Länge 2470 mm	352.355.01
Handlauf Rund-Profil zum Aufschieben vor der Montage, Alu und RAL 6005 beschichtet, Länge 2470 mm	352.355.02
Handlauf Rund-Profil zum Aufschieben vor der Montage, Alu und RAL 7016 beschichtet, Länge 2470 mm	352.355.03



352.340



352.355.01



367.076

EDELSTAHL GLASHALTER

	Artikel-Nr.
Rund, 63x45x30mm, inkl. Sicherungsstift, Schrauben und Boden für Rohr Ø 42 mm	367.076
Rund, 63x45x30mm, inkl. Sicherungsstift, Schrauben und Boden für flache Montage	367.077
Eckig, 52x52x32mm, inkl. Sicherungsstift, Schrauben und Boden für Rohr Ø 42 mm	367.078
Eckig, 52x52x32mm, inkl. Sicherungsstift, Schrauben und Boden für flache Montage	367.079



367.077



PFOSTENBELEUCHTUNG

Pfostenkappe beleuchtet Hochleistungs LED, 24V Spannung, ab 1,7 Watt, IP65 zertifiziert, Schutzklasse III. Passend zu Pfosten mit Abdeckleiste 40 x 60 mm.

	Artikel-Nr.
RAL 7001 Silbergrau	351.401
RAL 6005 Moosgrün	351.402
RAL 7016 Anthrazit	351.403
RAL 9005 Schwarz	351.404

Weitere Kappengrößen sind auf Anfrage erhältlich.



ZUBEHÖR ZU PFOSTENLEUCHTEN

Stromversorgung zu Pfostenkappe beleuchtet.

	Artikel-Nr.
Tranformator 20 Watt zu Pfostenbeleuchtung	351.442
Tranformator 35 Watt zu Pfostenbeleuchtung	351.443
Tranformator 60 Watt zu Pfostenbeleuchtung	351.444
Tranformator 100 Watt zu Pfostenbeleuchtung	351.445
Kabel zu Pfostenbeleuchtung, Rolle à 50 Meter	351.440
Kabel zu Pfostenbeleuchtung, Rolle à 100 Meter	351.441



352.361

ZUBEHÖR ZU PFOSTEN

	Artikel-Nr.
Auflagebock Aluminium für Zwischenpfosten, alu	352.325
Auflagebock Aluminium für Eckpfosten, alu	352.329
Höhenversatz grau, passend zu Pfosten mit Abdeckleiste	352.361
Höhenversatz anthrazit, passend zu Pfosten mit Abdeckleiste	352.363
Futterrohr zu DSM-Pfosten 60 x 40 mm, C-Profil 55 x 35 mm, Länge 800 mm, feuerverzinkt	352.356



352.325

Galant Dublin

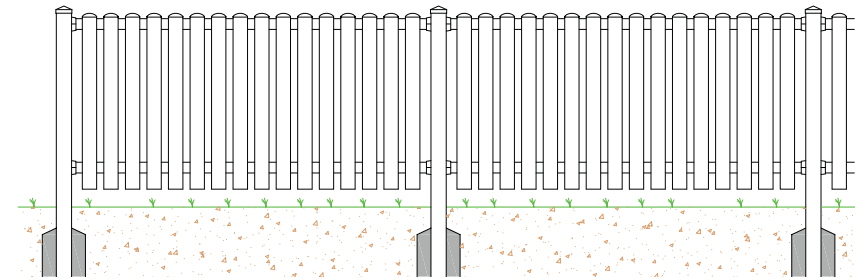

Profitieren Sie von der großen Farbauswahl



Sheffield
Oak Grey



Golden
Oak

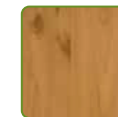

Astfichte



Eiche
Rustikal



Anthrazit-
grau



Silbergrau

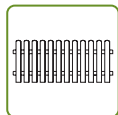

GALANT STAKETENZAUN DUBLIN

Galant Zaunelement 200 cm breit, weiß mit zwei Traversen 6 x 2,5 cm, Staketen 8,2 x 2,2 cm mit halbrunder Staketenkappe.

	Höhe cm	51	63	74	86	98
Element gerade	Artikel-Nr.	227.800	227.801	227.802	227.803	227.804
	Höhe cm	51/60	63/74	74/87	86/101	98/115
Element mit Bogen oben	Artikel-Nr.	227.805	227.806	227.807	227.808	227.809
	Höhe cm	51/42	63/52	74/61	86/71	98/81
Element mit Bogen unten	Artikel-Nr.	227.810	227.811	227.812	227.813	227.814



GALANT PFOSTEN DUBLIN

8,7 x 8,7 cm, weiß, zum Einbetonieren, inklusive Pfostenkappe Standard.

Zaunhöhe cm		51	63	74	86	98
Pfostenlänge cm		110	120	135	150	160
	Artikel-Nr.	227.820	227.821	227.822	227.823	227.824

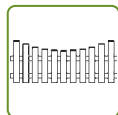

GALANT TORPFOSTEN DUBLIN

Profil 8,7 x 8,7 cm mit Alukern 4 mm, weiß, zum Einbetonieren, ohne Kappe.

Torpfosten Preis per Laufmeter	Artikel-Nr.	227.886
--------------------------------	-------------	---------

Weitere Größen und Farben erhältlich.

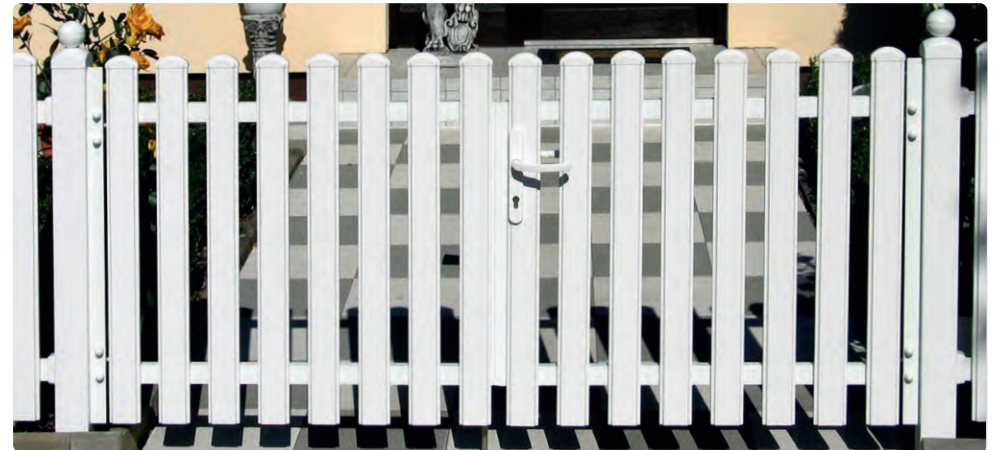

GALANT TOR DUBLIN 1-FLÜGLIG

Breite 110 cm, stabiler Alurahmen 6 x 3 cm, weiß, inklusive Torbänder und Schnappverschluss mit Tordrücker.

gerade	Höhe cm	51	63	74	86	98
	Artikel-Nr.	227.830	227.831	227.832	227.833	227.834
Bogen oben	Höhe cm	51/60	63/74	74/87	86/101	98/115
	Artikel-Nr.	227.835	227.836	227.837	227.838	227.839
Bogen unten	Höhe cm	51/42	63/52	74/61	86/71	98/81
	Artikel-Nr.	227.860	227.861	227.862	227.863	227.864

Weitere Größen und Farben erhältlich.

GALANT TOR DUBLIN 2-FLÜGLIG

Breite bis 400 cm, stabiler Alurahmen 6 x 3 cm, weiß, inklusive Torbänder und Schnappverschluss mit Tordrücker.

gerade	Höhe cm	51	63	74	86	98
	Artikel-Nr.	227.850	227.851	227.852	227.853	227.854
Bogen oben	Höhe cm	51/60	63/74	74/87	86/101	98/115
	Artikel-Nr.	227.855	227.856	227.857	227.858	227.859
Bogen unten	Höhe cm	51/42	63/52	74/61	86/71	98/81
	Artikel-Nr.	227.865	227.866	227.867	227.868	227.869

Weitere Größen sowie auf Maß erhältlich.

GALANT DUBLIN ZUBEHÖR

	Artikel-Nr.
Galant Pfostenkappe Dublin, pyramide, weiß	227.880
Galant Pfostenkappe Dublin mit Kugel, weiß	227.881
Pfostenkonsole verzinkt, ohne Dübel und Schrauben	227.762
Galant Paar Halterungen Dublin mit Schrauben, weiß	227.885
Galant Dublin Reiniger 500 ml, weiß	227.895
Galant Zubehör Dublin Kunststoff Kleber 200 g	227.897

GALANT DUBLIN TOR ZUBEHÖR

	Artikel-Nr.
Galant Dublin Mehrpreis für Tor mit Schloss, Schließkasten und Drückergarnitur	227.887
Galant Zubehör Dublin Profilzylinder	227.894
Galant Zubehör Dublin 3D-Torbänder für Öffnung 180°	227.892



227.880



227.881



227.762



227.887



227.894



227.892

Flexnetz

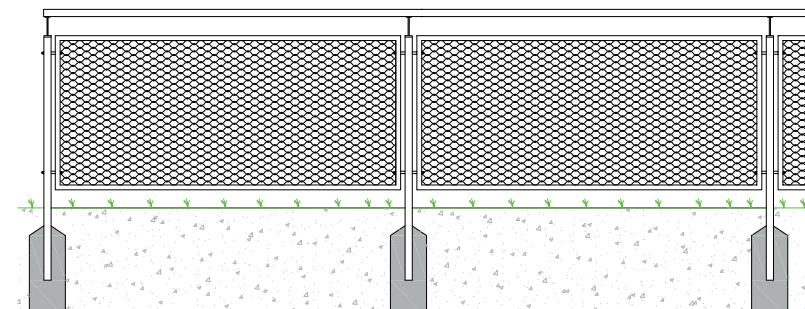

FLEXNETZ ELEMENT

80 cm hohe, geschweißte Edelstahlrahmen mit 4 Bohrungen ohne Halterung, bestückt mit Flexnetz Drahtseilnetz \varnothing 1,5 mm, Edelstahlhülsen. Das Flexnetz ist auch in Seildicken von \varnothing 2 und \varnothing 3 mm erhältlich. Die Preisangaben verstehen sich als Richtpreise. Alle Anfragen werden nach Ihren Spezifikationen, Mengen und den aktuellen Rohstoffpreisen kalkuliert.



	Maschenweite mm	40			60		
		Breite cm	100	125	150	100	125
Classic Rohrrahmen \varnothing 17,2 mm	Artikel-Nr.	367.301	367.302	367.303	367.304	367.305	367.306
Classic Rohrrahmen \varnothing 26,9 mm	Artikel-Nr.	367.307	367.308	367.309	367.310	367.311	367.312
Invis-R Rohrrahmen \varnothing 26,9 mm, geschlitz	Artikel-Nr.	367.313	367.314	367.315	367.316	367.317	367.318
Invis-C Rohrrahmen 20 x 20 mm, geschlitz	Artikel-Nr.	367.319	367.320	367.321	367.322	367.323	367.324
Invis-C Rohrrahmen 30 x 30 mm, geschlitz	Artikel-Nr.	367.325	367.326	367.327	367.328	367.329	367.330



FLEXNETZ RAHMENHALTER

	Pfostenprofil mm	\varnothing 33	\varnothing 42	30	30
	Flexnetrahmenprofil mm	\varnothing 17,2	\varnothing 26,9	\varnothing 17,2	\varnothing 26,9
	Gewinde	M6	M8	M6	M8
einseitig	Artikel-Nr.	367.380	367.381	367.382	367.383
zweiseitig	Artikel-Nr.	367.384	367.385	367.386	367.387

FLEXNETZ RAHMENKLEMME

	Pfostenprofil mm	\varnothing 33	\varnothing 42	30	40	30	40
	Flexnetrahmenprofil mm	\varnothing 17,2	\varnothing 26,9	\varnothing 17,2	\varnothing 26,9	20	30
	Gewinde	M6	M6	M6	M6	M6	M6
einseitig	Artikel-Nr.	367.388	367.389	367.390	367.391	367.396	367.397
zweiseitig	Artikel-Nr.	367.392	367.393	367.394	367.395	367.398	367.399



PERIMESH ECKPFOSTEN

Edelstahlpfosten 40 x 40 x 2 mm, inkl. zwei Streben und integrierten Seilspannern zum Einbetonieren.				
Zaunhöhe cm	100		125	
Eckausführung	Außen	Innen	Außen	Innen
Artikel-Nr.	367.106	367.109	367.107	367.110

Weitere Pfosten mit Fußplatte sind ebenfalls erhältlich.

PERIMESH NETZ

PERIMESH Netz aus Edelstahl, Maschung 65 mm, Seilstärke Ø 1.5 mm, Spannseil Ø 2.5 mm, Preis per Laufmeter.

Höhe cm	100	125
Artikel-Nr.	367.138	367.139

TOR PERIMESH 1-FLÜGLIG

Tor Höhe 100 cm, Breite 100 cm. Füllung mit PERIMESH Netz aus Edelstahl, Maschung 65 mm, Seilstärke Ø 1.5 mm, inkl. zwei Torpfosten und Beschlagsatz.

Zaunanschluss	ohne	einseitig	beidseitig
Artikel-Nr.	367.133	367.134	367.135

PERIMESH ZWISCHENPFOSTEN

Edelstahlpfosten 40 x 40 x 2 mm zum Einbetonieren.

Zaunhöhe cm	100	125
Artikel-Nr.	367.100	367.101

TOR PERIMESH 2-FLÜGLIG

Tor Höhe 100 cm, Breite 320 cm (160 x 160 cm). Füllung mit PERIMESH Netz aus Edelstahl, Maschung 65 mm, Seilstärke Ø 1.5 mm, inkl. zwei Torpfosten und Beschlagsatz.

Zaunanschluss	ohne	einseitig	beidseitig
Artikel-Nr.	367.130	367.131	367.132

PERIMESH ENDPFOSTEN

Edelstahlpfosten 40 x 40 x 2 mm, inkl. einer Strebe und integriertem Seilspanner zum Einbetonieren.

Zaunhöhe cm	100		125	
Ausführung	links	rechts	links	rechts
Artikel-Nr.	367.118	367.124	367.119	367.125

ZUBEHÖR UND SPEZIALWERKZEUG

Drahseilschere zur Bearbeitung vom Edelstahlseil	Artikel-Nr.	367.136
Spezialzange mit PERIMESH Aufsatz mit flachen Pressbacken	Artikel-Nr.	367.139

Diagonalgeflecht

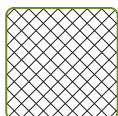
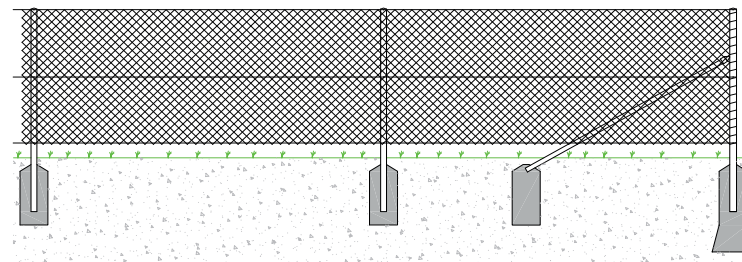

DIAGONALGEFLECHT, stark verzinkt

Preisangabe pro Meter, 25 m pro Rolle, Gelflechte in der Höhe ab 50 cm mit Maschenweite von 25 bis 100 mm sind erhältlich.

	Höhe cm	80	100	125	150	175	200
Drahtstärke 2,5 mm, Maschenweite 50 mm	Artikel-Nr.	391.523	391.525	391.536	391.527	391.538	391.529
Drahtstärke 2,5 mm, Maschenweite 40 mm	Artikel-Nr.	391.425	391.425	391.436	391.427		391.429
Drahtstärke 2,2 mm, Maschenweite 50 mm, nur als ganze Rollen erhältlich	Artikel-Nr.	391.613	391.615	391.626	391.617	391.628	391.619

Passende Rohrpfosten und Streben finden Sie ab Seite 125.



grün

DIAGONALGEFLECHT, farbig

Maschenweite 50 mm, Preisangabe pro Meter, 25 m pro Rolle.

	Höhe cm	50	60	80	100	125	150	175	200
anthrazit, Drahtstärke 3,1 mm	Artikel-Nr.			393.543	393.545	393.546	393.547	393.548	393.549
grün, Drahtstärke 2,8 mm	Artikel-Nr.	393.520	393.521	393.523	393.525	393.536	393.527	393.538	393.529
grün, Drahtstärke 3,1 mm	Artikel-Nr.			393.503	393.505	393.516	393.507	393.518	393.509
schwarz, Drahtstärke 3,1 mm	Artikel-Nr.			393.563	393.565	393.566	393.567	393.568	393.569



anthrazit



schwarz

Weiteres Zubehör und Rohrpfosten zum Diagonalgeflecht finden Sie ab Seite 125. Weitere Dimensionen sind erhältlich.



DRAHT, auf Rollen

	Durchmesser mm	m pro Rolle	Gewicht in kg	Artikel-Nr.
Stahldraht stark verzinkt	1,6	1580	25	398.508
	2,5	625	25	398.510
	3,15	408	25	398.515
Eisendraht stark verzinkt	1,5	325	5	398.210
	1,8	250	5	398.211
	2,0	200	5	398.212
	2,5	125	5	398.213
	3,0	80	5	398.214
	4,0	50	5	398.215
Stahldraht Kunststoff beschichtet, grün	1,3/2,0	100	1,4	398.712
	2,5/3,8	110	4,8	398.711
Draht anthrazit beschichtet	3,0/3,5	110	3,8	398.716
Spanndraht anthrazit metallic, Extra Stark, 700-800 N/mm ²	2,5/3,8	145	5,0	393.588
	2,5/3,8	725	25	393.589
Bindendraht, rostfrei	1,2	110	1,0	398.713
	0,9	50	0,4	398.714
Bindendraht, grün	0,9/1,2	50	0,5	398.721



390.111-114

DRAHTSPANNER

pro Stück	Größe	2	3	4
verzinkt	Artikel-Nr.	390.112	390.113	390.114
anthrazit metallic	Artikel-Nr.	390.131	390.132	
anthrazit	Artikel-Nr.	390.141	390.142	
schwarz	Artikel-Nr.	390.151	390.152	
grün	Artikel-Nr.	390.121	390.122	



290.261

KRAMPEN mit Widerhaken

Dimension mm	VE	Menge ca.	Artikel-Nr.
30 x 4 *	5,0 kg Eimer	830 Stk.	290.261
30 x 4 *	500 g Beutel	83 Stk.	290.282
30 x 3,15	5,0 kg Eimer	1450 Stk.	290.265
30 x 3,15	500 g Beutel	145 Stk.	290.284
40 x 4	5,0 kg Eimer	650 Stk.	290.268
50 x 4	5,0 kg Eimer	530 Stk.	290.272

* Speziell für Harthölzer wie Akazie, Robinie, Eiche etc.



900.006

ZAUNRINGZANGE

Zum Anbringen von Zaunringklammern.



900.007

	Artikel-Nr.
Zaunringklammernzange Profi mit Magazin	900.006
Zaunringzange Baby 30	900.007
Zange mit Magazin Hobby	900.008



900.008

ZAUNRINGKLAMMER

Verarbeitung mit spezieller Zaunringzange 22 mm.



	Artikel-Nr.
Packung zu 200 Stück, verzinkt	324.093
Packung zu 800 Stück, verzinkt	324.094
Packung zu 200 Stück, grün	324.096
Packung zu 1000 Stück, rostfrei	324.098



SCHRAUBEN UND SCHLAUFEN

	Artikel-Nr.
Schrauben M8, rostfrei, Packung zu 100 Stück	324.090
Schlaufen, rostfrei, Packung zu 100 Stück	324.092



324.088

ZAUNKLAMMER

Verarbeitung mit normaler Flachzange.

	Artikel-Nr.
Zaunklammern Alu, Packung zu 500 Stück	324.097



ZAUNBAUZANGE

Zum Schneiden und Brechen des Drahts.

	Artikel-Nr.
Zaunbauzange Profi "Gallagher Zange"	005225

Knotengitter Torus

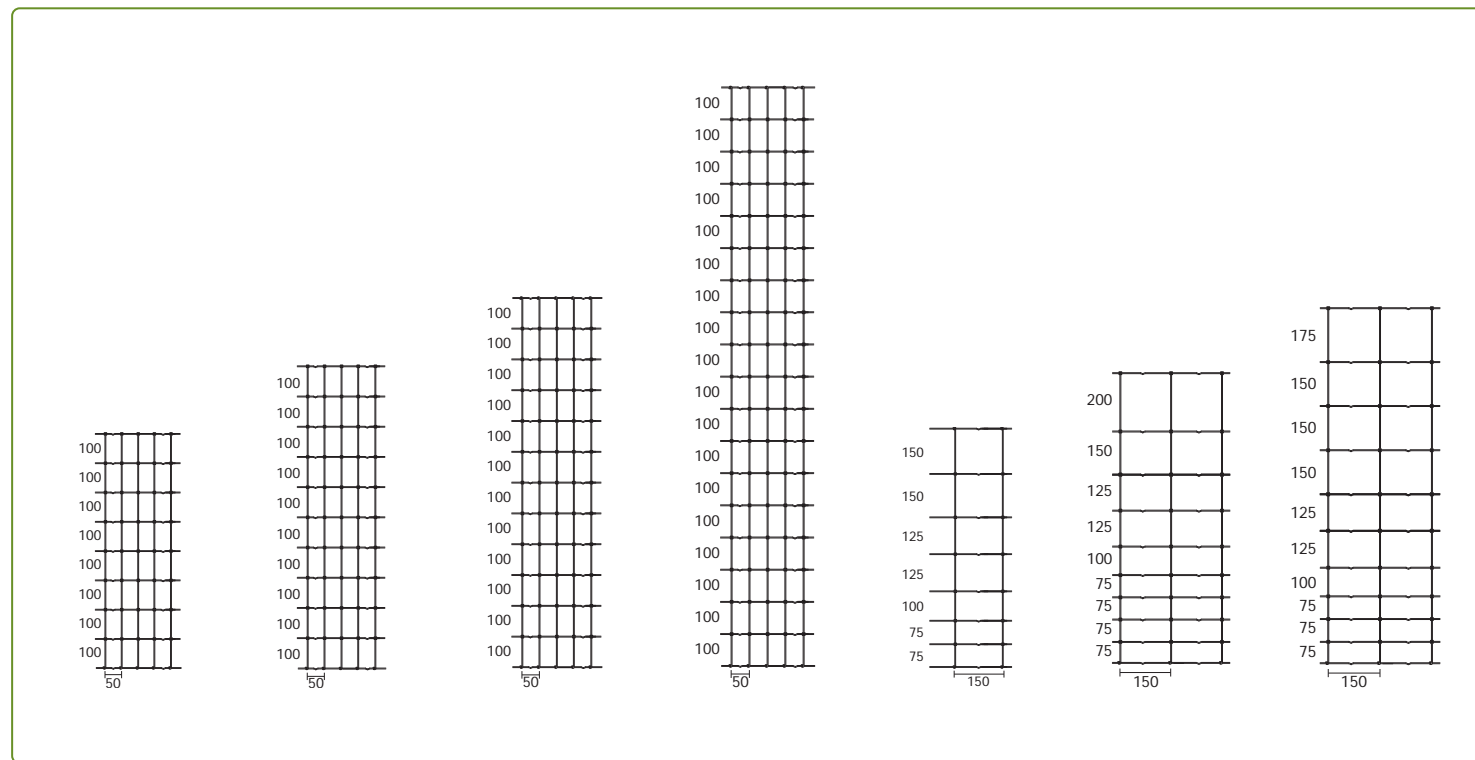
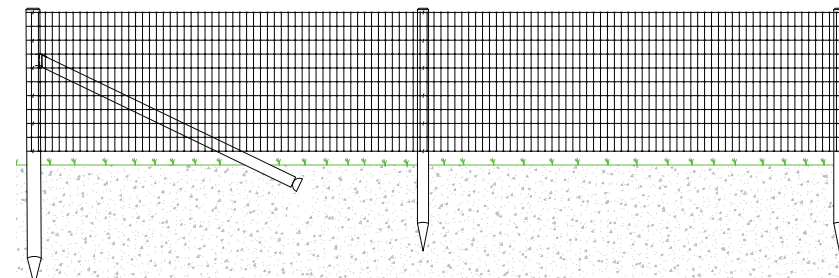

KNOTENGITTER TORUS

Höhe cm	80	100	120	180	80	100	120
Drahtstärke in mm	2,5	2,5	2,5	2,5	2,5	2,5	2,5
Anzahl Drähte horizontal	9	11	13	19	8	10	11
Abstand senkrechter Drähte in mm	50	50	50	50	150	150	150
Rollenlänge in m	50	50	50	50	100	100	100
Artikel-Nr.	397.390	397.391	397.392	397.396	397.393	397.394	397.395

Pantanet



351.061

PANTANET

Maschenweite 102 x 51 mm, Rolle zu 25 Meter.

	Höhe cm	61	81	102	122	152	183	203
grün	Artikel-Nr.	351.061	351.081	351.102	351.122	351.152	351.183	351.203
anthrazit	Artikel-Nr.	351.062	351.082	351.103	351.123	351.153	351.184	351.204

Pantanet Tore erhältlich.

Übersicht Pantanet

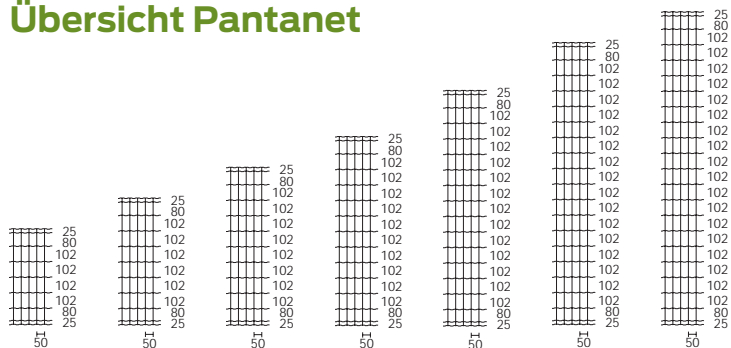

Pantanet Gitterzäune können auf Wunsch auch mit Holz- oder Rohrpfosten montiert werden. Ihr Zaunteam Partner macht Ihnen gerne ein Angebot.

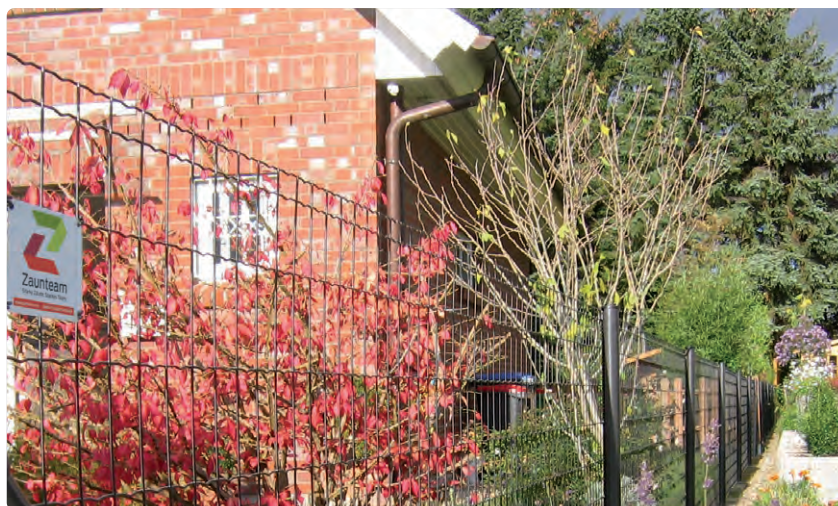

Bekaclip



351.516

BEKACLIP PFOSTEN, grün

Gitterhöhe cm	60-102	122	152	183-203
Länge cm	150	170	200	250
Durchmesser mm	48	48	48	48
Artikel-Nr.	351.516	351.517	351.518	351.529

Die Bekaclip Pfosten sind auch in anthrazit lieferbar.



351.711

BEKACLIP STREBE, grün

Gitterhöhe cm	60-102	122	152
Länge cm	150	170	200
Durchmesser mm	38	38	38
Artikel-Nr.	351.711	351.712	351.713

Die Bekaclip Streben sind auch in anthrazit lieferbar.



351.902

BEKACLIP ZUBEHÖR

	Artikel-Nr.
Bekaclip-Klammern Pack, (250 Stk.)	351.903
Bekaclip-Zange	351.902



Steckzaun



STECKZAUN LOCARNO

Steckzaunelemente 135 cm breit mit Stäben Ø 10 mm im Abstand von 95 mm, Anfangs- oder Endstäbe Ø 16 mm. Preis pro Element.

	Höhe cm	80	115	145	195
Steckzaun Locarno, roh	Artikel-Nr.	517.030	517.031	517.032	517.033
Steckzaun Locarno, verzinkt	Artikel-Nr.	517.034	517.035	517.036	517.037

TÜR ZU STECKZAUN LOCARNO

Stäbe Ø 10 mm, im Abstand von 95 mm, Anfangs- und Endstäbe Ø 16 mm.

	Breite cm	Höhe cm	67	105	135	180
Tür zu Steckzaun Locarno, roh	108	Artikel-Nr.	517.038	517.039	517.040	517.045
Tür zu Steckzaun Locarno, verzinkt	108	Artikel-Nr.	517.041	517.042	517.043	517.044

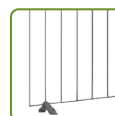

STELLZAUN BRISSAGO

Steckzaunelement, Höhe 100 cm, (Kindersicher) Stäbe aus Stahl Ø 12 mm roh, Stababstand 11,3 cm. Ohne Standfuß. Preis pro Meter.

Stellzaun Brissago, roh	Artikel-Nr.	517.050
Stellzaun Brissago, verzinkt	Artikel-Nr.	517.053

Elementbreite zwischen 62,5 cm und 175 cm, in Schritten von 12,5 cm bestellbar.



STANDFUSS ZU STELLZAUN BRISSAGO

	Artikel-Nr.
Standfuß, roh	517.051
Standfuß, verzinkt	517.054



TÜR ZU STELLZAUN BRISSAGO

Stäbe Ø 12 mm, Stababstand 11,3 cm mit Bodenrolle.

	Breite cm	Höhe cm	100
Tür zu Stellzaun Brissago, roh	100	Artikel-Nr.	517.052
Tür zu Stellzaun Brissago, verzinkt	100	Artikel-Nr.	517.055

STECKZAUN ASCONA

Stäbe Ø 12 mm, Stababstand 12,5 cm mit angeschmiedeter Endspitze, Preis pro Meter, 8 Stäbe pro Meter.

	Zaunhöhe cm	55	100	125
	Länge cm	76	125	150
Steckzaun Ascona, roh	Artikel-Nr.	517.001	517.002	517.003
Steckzaun Ascona, verzinkt	Artikel-Nr.	517.004	517.005	517.006

KLEINTIER-STECKZAUN

Steckzaunelemente 100 cm breit mit Stäben Ø 8 mm im Abstand von 42 mm, Einstecktiefe 10 cm.

	Höhe cm	59	74	99
Steckzaun Rabbit, roh	Artikel-Nr.	517.081	517.082	517.083
Steckzaun Rabbit, verzinkt	Artikel-Nr.	517.084	517.085	517.086

TÜR ZU STECKZAUN ASCONA

Stäbe Ø 12 mm, Stababstand 12,5 cm.

	Breite cm	Höhe cm	50	90	115
Tür zu Steckzaun Ascona, roh	94	Artikel-Nr.	517.007	517.008	517.009
Tür zu Steckzaun Ascona, verzinkt	94	Artikel-Nr.	517.010	517.011	517.012

ZUBEHÖR

	Artikel-Nr.
Standfuß roh	517.091
Standfuß verzinkt	517.092
Stabilisierungspflock roh	517.093
Stabilisierungspflock verzinkt	517.094
Wandhalter roh	517.095
Wandhalter verzinkt	517.096

Palisadenzaun

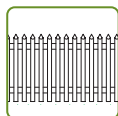
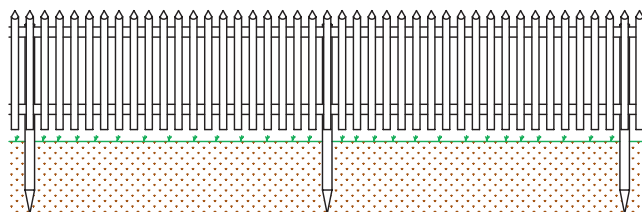

PALISADENZAUN

Senkrechtfelder aus Fichte, halbrund gefrästen Latten 60 mm breit, mit gekegelten Spitzen, braun druckimprägniert.

	Höhe x Breite cm	Artikel-Nr.
Palisadenzaun-Norm-Elemente	60 x 250	411.142
	80 x 250	411.144
	100 x 250	411.145
	120 x 250	411.146
	98 x 200	411.147

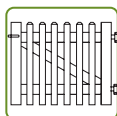

PALISADENZAUNTOR 1-FLÜGLIG

Rahmen 36 x 90 mm, gehobelt, Füllung passend zum Palisadenzaun, mit Beschlagesatz, Drückerfalle und Schloss für Einzeltore.

	Höhe x Breite cm	Artikel-Nr.
Palisadenzauntor 1-flüglig	80 x 100	530.209
	100 x 100	530.210
	120 x 100	530.214
Palisadenzauntor 1-flüglig, Sondergröße	bis 120 x 125	530.215

Scherenzaun

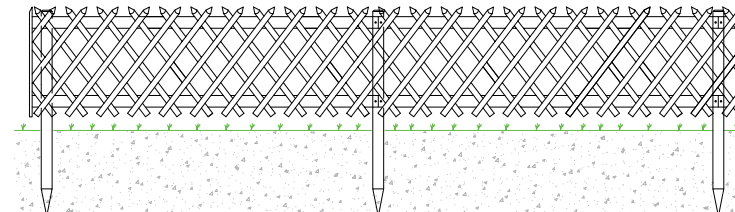

SCHERENZAUN

Scherenzaunfelder aus Fichte, halbrund gefrästen Latten 55 - 60 mm breit, mit gekegelten Spitzen, braun druckimprägniert.

	Höhe x Breite cm	Artikel-Nr.
Scherenzaun	60 x 250	421.801
	80 x 250	421.802
	100 x 250	421.803
	120 x 250	421.804
Halbrundlatte (Querlatte)	8 x 250	441.161.00

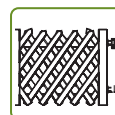

SCHERENZAUNTOR

Rahmen gehobelt, Füllung passend zum Jägerzaun, mit Gartentorverschluss und beiliegenden Beschlägen.

	Höhe x Breite cm	Artikel-Nr.
Scherenzauntor 1-flüglig	60 x 100	421.811
	80 x 100	421.812
	100 x 100	421.813
	120 x 100	421.814
Scherenzauntor 2-flüglig	80 x 300	421.822
	100 x 300	421.823



OXFORD STAKETENZAUN

Gehobelte Fichtenstaketen 24 x 90 mm, Längskanten gerundet, oben halbrund und gefast, mit einem Lattenabstand von ca. 55 mm auf Querriegel geschraubt, druckimprägniert.

Höhe cm x Breite 200 cm		Artikel-Nr.
80	gerade	431.120
100	gerade	431.121
80/66	Bogen nach unten	431.122
100/86	Bogen nach unten	431.123
66/80	Bogen nach oben	431.124



OXFORD STAKETENTOR 1-FLÜGLIG

Rahmen glatt gehobelt, Latten 24 x 90 mm, strukturgehobelt, druckimprägniert, inklusive verzinkte Beschläge für Einzeltor.

Höhe cm x Breite 100 cm		Artikel-Nr.
80	gerade	431.130
100	gerade	431.131
80	Bogen nach unten	431.132
100	Bogen nach unten	431.133
80	Bogen nach oben	431.134



OXFORD STAKETENTOR 2-FLÜGLIG

Rahmen glatt gehobelt, Latten 24 x 90 mm, strukturgehobelt, druckimprägniert, inklusive verzinkte Beschläge für Doppeltor.

Höhe cm x Breite 300 cm		Artikel-Nr.
80	gerade	431.135
100	gerade	431.136
80	Bogen nach unten	431.137
100	Bogen nach unten	431.138
82	Bogen nach oben	431.139



Rundholz & Rollboard

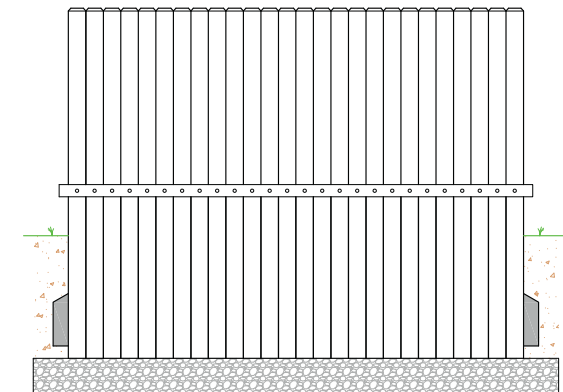

PALISADENRUNDHOLZ

Fichte zylindrisch gefräst, Kopf gefast, druckimprägniert.

	Farbe	Länge cm	100	125	150	175	200	250	300
Ø 10 cm	grünlich druckimprägniert	Artikel-Nr.	229.201	229.202	229.203		229.205	229.207	229.210
	braun druckimprägniert	Artikel-Nr.	229.201.00	229.202.00	229.203.00	229.204.00	229.205.00	229.207.00	229.207.00
Ø 12 cm	grünlich druckimprägniert	Artikel-Nr.	229.221	229.222	229.223		229.225	229.227	229.230
	braun druckimprägniert	Artikel-Nr.	229.221.00	229.222.00	229.223.00	229.224.00	229.225.00	229.227.00	229.227.00

Weitere Dimensionen erhältlich.



ROLLBOARD

Rollboard Beetrolle, grün imprägniert.

	Artikel-Nr.
30 x 200 cm	912.611

RUNDHOLZ ZUBEHÖR

	Artikel-Nr.
Halter für Stangen bis Ø 11 cm	517.571
Sicherungsstift mit Kette	517.573

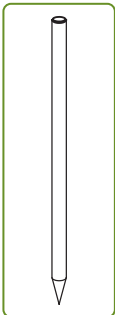

HOLZPFOSTEN ZYLINDRISCH

Zylindrisch gefräste hochwertige Tannenpfosten grün imprägniert, Kopfende gefast und unten zugespitzt.

Länge cm	Ø cm	6	8	10	12	14
125	Artikel-Nr.	221.052	221.113	221.111		
150	Artikel-Nr.	221.053	221.133	221.131	221.132	
175	Artikel-Nr.	221.054	221.153	221.151	221.152	
200	Artikel-Nr.	221.055	221.223	221.221	221.222	
225	Artikel-Nr.		221.233	221.231		
250	Artikel-Nr.		221.253	221.251	221.252	221.274
275	Artikel-Nr.			221.263		
300	Artikel-Nr.		221.293	221.271	221.272	221.278

Auch braun druckimprägnierte Pfosten sind erhältlich.

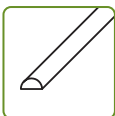

HALBRUNDLATTE

Tanne, zylindrisch gefräst, druckimprägniert oder natur.

Länge cm		250	250	250	300	300	300	500	500	500
Ø cm		7	8	10	8	10	12	8	10	12
Halbrundlatten, grün	Artikel-Nr.		441.161	441.162	441.131	441.132	441.133	441.151	441.152	441.153
Halbrundlatten, braun	Artikel-Nr.	441.160.00	441.161.00	441.162.00	441.131.00	441.132.00			441.152.00	
Halbrundlatten, natur	Artikel-Nr.		441.161.10	441.162.10		441.132.10		441.151.10	441.152.10	441.153.10

Weitere Dimensionen erhältlich.

Holzpfosten Zubehör



290.261

KRAMPEN

Mit Widerhaken, Eimer zu 5 kg, Beutel zu 500 g.

Dimension mm	Menge ca.	Artikel-Nr.
30 x 4* Eimer	830 Stk.	290.261
30 x 4* Beutel	83 Stk.	290.282
30 x 3,15 Eimer	1450 Stk.	290.265
30 x 3,15 Beutel	145 Stk.	290.284
40 x 4 Eimer	650 Stk.	290.268
50 x 4 Eimer	530 Stk.	290.272

* Speziell für Harthölzer wie Robinie, Eiche etc.

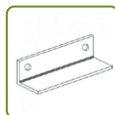

290.211

HALTER FÜR STREBEN

	Artikel-Nr.
Strebenwinkel verzinkt	290.211
Strebenschuh verzinkt	290.221
Strebenkralle verzinkt	290.222

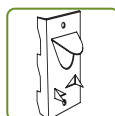

290.222

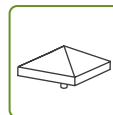
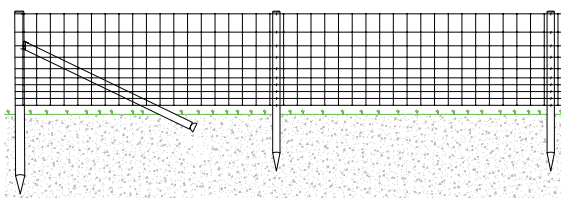

PFOSTENKAPPE

Weitere Modelle in verschiedenen Materialien, Farben und Formen lieferbar.

	Artikel-Nr.
Pfostenkappe mit Kugel verzinkt	912.157
Pfostenkappe mit Kugel Kupfer	912.160
Pfostenkappe mit Kugel Edelstahl	912.161
Pfostenkappe Trapez verzinkt	912.155
Pfostenkappe Trapez Kupfer	912.162
Pfostenkappe Trapez Edelstahl	912.163



RIEGELBESCHLAG ZU HALBRUNDLATTE

Stahlblech 2,5 mm dick, feuerverzinkt.

	Ø cm	8	10
an Zwischenpfosten	Artikel-Nr.	441.170	441.172
an Eck- und Endpfosten	Artikel-Nr.	441.171	
an Handlauf	Artikel-Nr.		441.174

GARTENTORSCHLOSS

Gartentorschloss Uni, mit Bartschloss

Artikel-Nr.

591.285

591.285

BESCHLAGSORTIMENT

Artikel-Nr.

Beschlagsortiment für Einzeltor

591.289

Beschlagsortiment für Doppeltor

591.288



591.289



591.288



591.250 – 251



520.215



520.216



517.641 – 643

GARTENTORBESCHLÄGE

Artikel-Nr.

Kloben verstellbar, Dorn Ø 13 mm

591.250

Kloben verstellbar, Dorn Ø 16 mm

591.251

Kloben durchgehend, Standard, Ø 20 mm, 350 mm, verzinkt

517.615

Klobenbänder 13 mm / 350 mm, verzinkt

517.632

Klobenbänder 16 mm / 400 mm, verzinkt

517.633

Klobenbänder 20 mm / 450 mm, verzinkt

517.634

Klobenbänder 20 mm / 600 mm, verzinkt

517.635

Torschließfeder

520.213

Torschließer

520.214

Gartentorhebefalle

520.215

Fallschloss leicht

520.216

Z-Haken 40 mm

517.641

Z-Haken 50 mm

517.642

Z-Haken 60 mm

517.643

Holzpfosten vierkant



LÄRCHENPFOSTEN

Vierkantpfosten, sägeroh, braun imprägniert.

Länge cm	8 x 10		10 x 10
100	Artikel-Nr.	221.309	
125	Artikel-Nr.	221.311	
140	Artikel-Nr.	221.321	
160	Artikel-Nr.	221.341	
175	Artikel-Nr.	221.351	221.352
200	Artikel-Nr.	221.422	221.421
225	Artikel-Nr.	221.423	221.431
250	Artikel-Nr.		221.451
275	Artikel-Nr.		221.461

Lärchenpfosten auch in Natur erhältlich.

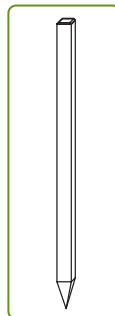

EICHENPFOSTEN

Vierkantpfosten sägeroh, braun druckimprägniert und gespitzt.

Länge cm	cm	8 x 8	10 x 10
125	Artikel-Nr.	221.510	221.512
150	Artikel-Nr.	221.530	221.532
175	Artikel-Nr.	221.550	221.552
200	Artikel-Nr.		221.621

KIEFERPFOSTEN 9 x 9 cm, geriffelt

Kiefer, geriffelt gehobelt, kesseldruckimprägniert, grün.

Länge cm		Artikel-Nr.
100	Rundkopf, geriffelt gehobelt	912.321
150	Rundkopf, geriffelt gehobelt	912.322
185	Rundkopf, geriffelt gehobelt	912.323

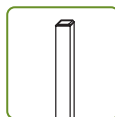

KIEFERPFOSTEN

Kiefer, glattgehobelt, kesseldruckimprägniert grün.

Länge cm	9 x 9 cm	7 x 7 cm
150	Artikel-Nr. 912.305	Artikel-Nr. 912.315
180		912.316
185	912.306	
210	912.307	912.317
240	912.308	912.318
270	912.309	912.319

Bodenanker und Zubehör auf Seite 103.

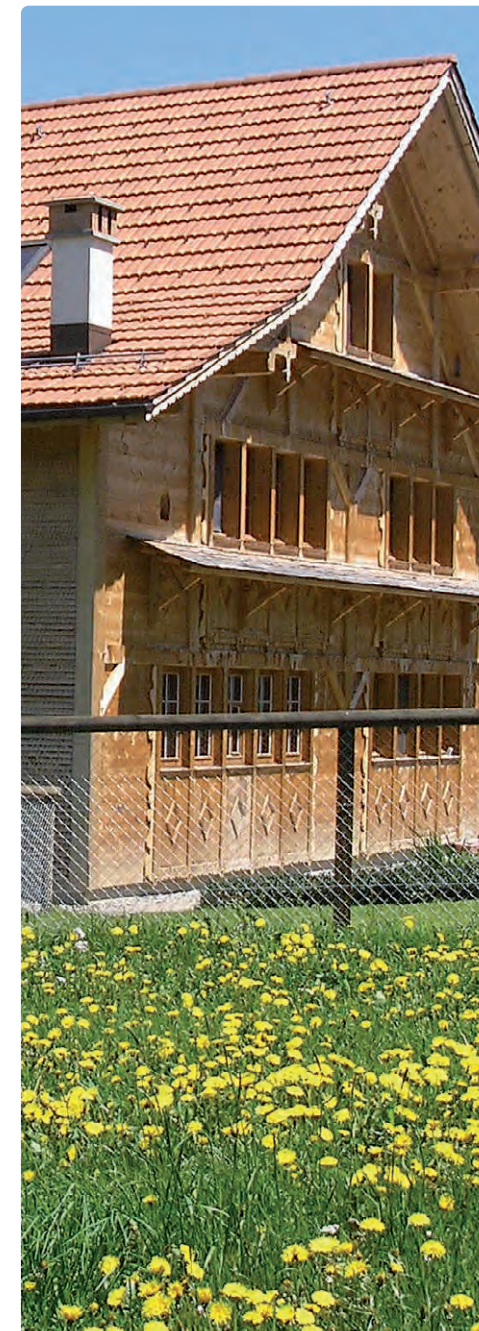

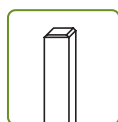

ROBINIE VIERKANTPFOSTEN

Vierkantpfosten, sägeroh, gespitzt, Kopf und Längskanten gefast, natur.

	Länge cm	125	150	175	200	225	250	275	300
5 x 5 cm	Artikel-Nr.		223.732	223.733	223.734				
6 x 6 cm	Artikel-Nr.		223.701	223.702	223.704				
7 x 7 cm	Artikel-Nr.	223.711	223.721	223.751	223.821	223.831	223.851	223.870	223.871
8 x 10 cm	Artikel-Nr.		223.742	223.752	223.822	223.832	223.852	223.862	223.872
10 x 10 cm	Artikel-Nr.		223.763	223.753	223.823	223.833	223.853	223.863	223.873
14 x 14 cm	Artikel-Nr.						223.882		223.874

Weitere Größen erhältlich

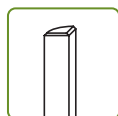

ROBINIE DREIKANTPFOSTEN

Geschält, geviertelt, gerundet/geschliffen, gespitzt, Kopf gefast.

Kantenlänge	Länge cm	150	175	200	225	250	300
5 - 7 cm	Artikel-Nr.	223.770	223.771	223.772	223.773	223.774	
7 - 9 cm	Artikel-Nr.	223.775	223.776	223.777	223.778	223.779	223.780
8 - 10 cm	Artikel-Nr.	223.781	223.782	223.783	223.784	223.785	223.786

Naturzaun

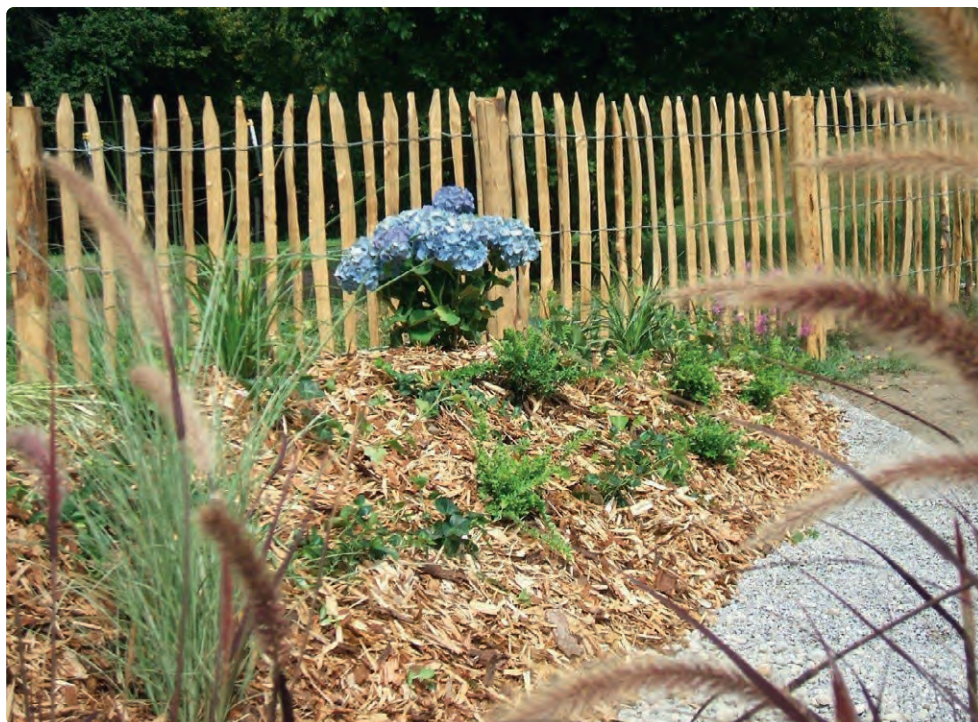

NATURZAUN

Aus Kastanie. Gespalten, geschält, einseitig angespitzt, Lattenabstand 5 cm, Drahtverspannung verzinkt, Preis pro Rolle.

Höhe cm	Rollenlänge m	Anzahl Drähte	Artikel-Nr.
50	10	2	911.405
80	10	3	911.406
100	10	3	911.401
120	10	3	911.402
150	5	4	911.403



NATUR-LATTENZAUN

Aus Kastanie. Latten naturgewachsen, geschält, halbiert und gesägt, oben angeschrägt, Lattenabstand 10 cm, Preis pro Element.

Höhe cm	Elementlänge cm	Artikel-Nr.
100	185	911.411
120	185	911.412
150	185	911.413



NATURZAUNTÜR

Aus Kastanie, ohne Pfosten, inklusive Beschläge zur Selbstmontage.

Höhe cm	Breite cm	Artikel-Nr.	Artikel-Nr.
80	100	911.491	911.492
100	120	911.493	911.494
120	100	911.495	



NATURZAUN-PFOSTEN

Naturgewachsen, rund, geschält, unten gespitzt.

Länge cm	Ø cm	Artikel-Nr.	Artikel-Nr.	Artikel-Nr.
100	6-8	911.457		
125	7,5-10	911.458		
150	10-12		911.451	911.465
175			911.452	911.466
200			911.453	911.467
250			911.454	911.468
300			911.455	911.469

NATURZAUN-TORPFOSTEN

Naturgewachsen, rund, geschält, ohne Spitze.

Länge cm	Ø cm	Artikel-Nr.	Artikel-Nr.
150	12-14		911.461
175			911.462
200			911.463
250			911.464

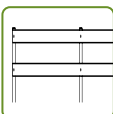

ZAUNBOHLE

3 x 15 cm, allseitig gehobelt, Kiefer oder Lärche druckimprägniert.

	Länge cm	Artikel-Nr.
Kiefer	300	431.000
	400	431.001
	500	431.002
Lärche	300	431.005
	400	431.006
	500	431.007

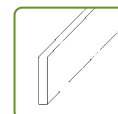
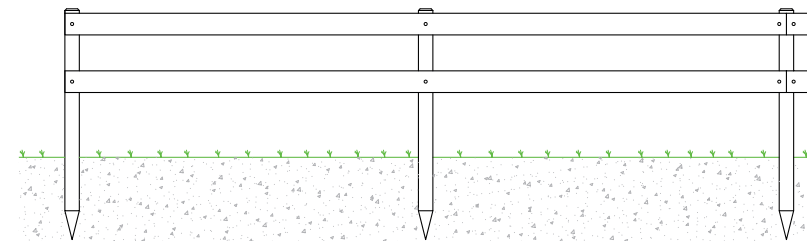

BRETTER UND RIEGEL

Fichte/Tanne, gehobelt, imprägniert, grün.

Dimension cm	Länge cm	Artikel-Nr.
2,6 x 14,5	500	441.274
2,6 x 14,5	300	441.275

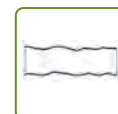

RANCHBOHLE

3 x 15-25 cm, zwei Seiten gehobelt, zwei Seiten unbesäumt.

	Länge cm	Artikel-Nr.
Fichte braun druckimprägniert	250	431.011
	500	431.004



Passende Pfosten finden Sie ab Seite 66.

Lace Zaun





Sicht- und
Lärmschutz

Solarzaun Self PV

Das Kleinkraftwerk für die Steckdose. In Verbindung mit dem bewährten Doppelstabmattenzaun entsteht ein Sicht- und Windschutz der gleichzeitig die Stromkosten senkt. Die produzierte Energie fließt direkt in den Stromkreislauf des Gebäudes.

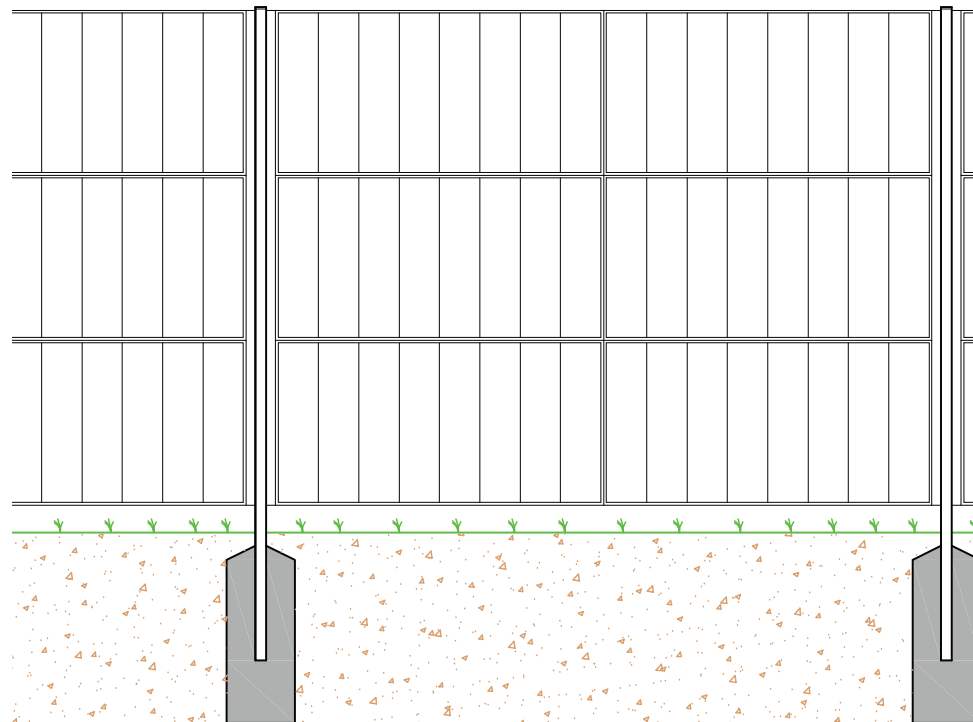

SOLARZAUN SELF-PV

Inklusive Wechselrichter, Montagematerial, Kabelsets und Modulanschlusskabel für die Montage an Doppelstabmattenelement Typ 8/6/8.

Typ	für Zaunfeld L x H in cm	Jahresstrom- ertrag*	Artikel-Nr.
Solar Zaun Set 1, 750 Wp, mit 6 Modulen	250 x 180	500 kWh	916.001
Solar Zaun Set 2, 1225 Wp, mit 9 Modulen	380 x 180	750 kWh	916.002
Solar Zaun Set 3, 1500 Wp, mit 12 Modulen	500 x 180	1000 kWh	916.003
Solar Zaun Set 4, 500 Wp, mit 4 Modulen	250 x 120	330 kWh	916.004
Solar Zaun Set 5, 1000 Wp, mit 8 Modulen	500 x 120	675 kWh	916.005
Solar Zaun Set 6, 1500 Wp, mit 12 Modulen	750 x 120	1000 kWh	916.006

* Ungefährer Ertrag bei Südausrichtung.
Passende Doppelstabmatten und Pfosten finden Sie auf Seite 116 und Seite 118.

Ertrag des Solarzauns nach Ausrichtung.

Optimum: 100 % (Süd / 30° Neigung)

Südfassade: 75 %

Ostfassade: 60 %

Westfassade: 60 %

Nordfassade: 35 %



Solare Einstrahlung in Abhängigkeit von Neigungswinkel und Himmelsrichtung in Prozent des Maximalwertes bei optimaler Ausrichtung und Neigung.

Der Solarzaun von Zaunteam deckt gleich mehrere Bedürfnisse ab und amortisiert sich dazu noch selbst. Das Zaunmodell dient nicht nur als Zugangsbegrenzung zu Ihrem Grundstück, sondern auch als Sicht- und Windschutz für Ihr Haus. Nebenbei senken Sie Ihre Stromkosten. Ob als Neuanlage oder als Nachrüstung, beides ist machbar dank der einfachen Montage der Solarmodule an den bewährten Doppelstabmattenzaun.



SOLARZAUN EINZELMODUL

125 Wp Nennleistung, Spannung 77 Volt, Strom 1,63 A, Leerlaufspannung bei -10°C, 90 V.

	Maße in cm L x H	Artikel-Nr.
SolarZaun PV Modul	122,5 x 60	916.007

SOLARZAUN MONTAGESET

Kabelset, Winkel und Distanzplatten zur Montage der Module an den Doppelstabmattenzaun Typ 8/6/8.

	Artikel-Nr.
Montageset für 2 PV Module	916.008
Montageset für 3 PV Module	916.009
Montageset für 4 PV Module	916.010
Montageset für 6 PV Module	916.011

Passende Doppelstabmatten und Pfosten finden Sie auf Seite 116.

SOLARZAUN ZUBEHÖR

	Artikel-Nr.
Kabel-Verlängerungsset Solarzaun 15 m	916.023
Kabel-Verbindungsset Solarzaun, zur Verbindung zweier Zaunfelder	916.024
MC-4 Kupplungsbuchse inkl. Buchsenkontakt	916.013
MC-4 Kupplungsstecker inkl. Kontaktstift	916.014

SOLARZAUN WECHSELRICHTER

Netzgeführte Solarwechselrichter mit Ringkerntransformator zur Parallelverschaltung von Solarmodulen. Durch integrierten NA-Schutz erfüllt dieses Gerät die AR-N 4105.

Typ	Eingangs-leistung	Spannungsbereich	Artikel-Nr.
SolarInvert SOL 3000-90-NA-D	3000 W	42-100 V	916.022

SOLARZAUN ÜBERWACHUNG

Innovatives Gerät zur Überwachung der Erträge Ihrer Photovoltaik- und anderen Energieverbrauchs- bzw. Produktionsanlagen.

	Artikel-Nr.
Monitoringsystem PowerDog®	916.018

SOLARZAUN STROMSPEICHER

Stromspeichersystem mit integrierter Batterie, 2,75 kWh Speicherkapazität, erweiterbar bis 16.5 kWh.

	Artikel-Nr.
Speichersystem Alpha ESS 13	916.019

Alu Varioprofil Pfosten



Alu Varioprofil Rechteckprofil

ALU VARIOPROFIL PFOSTEN

In Höhe und Breite variables Pfostensystem. Aluminium pulverbeschichtet.

	Farbe	Anthrazit, RAL 7016	RAL Sonder- farbe	Holzdekor
Zwischenpfosten 85 x 85 mm, Länge 240 cm	Artikel-Nr.	915.501.E	915.501.01.E	915.501.02.E
Anfangs-/Endpfosten 85 x 85 mm, Länge 240 cm	Artikel-Nr.	915.500.E	915.500.01.E	915.500.02.E
Eckpfosten 85 x 85 mm, Länge 240 cm	Artikel-Nr.	915.502.E	915.502.01.E	915.502.02.E
Funktionspfosten 85 x 85 mm, Länge 240 cm	Artikel-Nr.	915.503.E	915.503.01.E	915.503.02.E
Zwischenpfosten 65 x 65 mm, Länge 240 cm	Artikel-Nr.	915.531.E	915.531.01.E	915.531.02.E
Anfangs-/Endpfosten 65 x 65 mm, Länge 240 cm	Artikel-Nr.	915.530.E	915.530.01.E	915.530.02.E
Eckpfosten 65 x 65 mm, Länge 240 cm	Artikel-Nr.	915.532.E	915.532.01.E	915.532.02.E

Weitere Größen und Zuschnitte auf Ihre Wunschlänge verfügbar.

PFOSTENKAPPE



915.119

	Farbe	Anthrazit, RAL 7016	RAL Son- derfarbe	Holzdekor
Pfostenkappen pyramidenförmig 85 x 85 mm	Artikel-Nr.	915.919	915.919.01	915.919.02
Pfostenkappen pyramidenförmig 65 x 65 mm	Artikel-Nr.	915.920	915.920.01	915.920.02

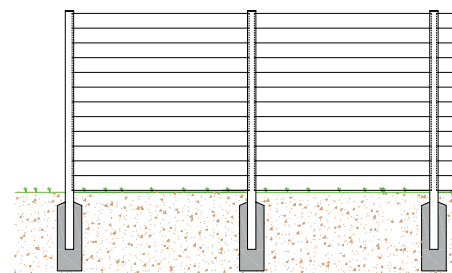

Standardfarben

RAL Wunschfarbe und über
19 Holzdecore erhältlich.

ALU VARIOPROFIL FUSSPLATTEN

Fußplatte mit aufgeschweißtem Einschub aus Stahl zu Vario-Pfosten.

	Farbe	Feuer- verzinkt	Anthrazit, RAL 7016	RAL Sonderfarbe
Fußplatte gerade zu Pfosten 85 x 85 mm	Artikel-Nr.	915.925	915.925.01	915.925.02
Winkel-Fußplatte zu Pfosten 85 x 85 mm	Artikel-Nr.	915.926	915.926.01	915.926.02
Fußplatte gerade zu Pfosten 65 x 65 mm	Artikel-Nr.	915.927	915.927.01	915.927.02
Winkel-Fußplatte zu Pfosten 65 x 65 mm	Artikel-Nr.	915.928	915.928.01	915.928.02



915.500.E



915.501.E

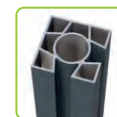

915.502.E



915.503.E



915.504



915.505



915.530.E



915.531.E



915.532.E

ZUBEHÖR

	Farbe	Anthrazit, RAL 7016	RAL Son- derfarbe	Holzdekor
Wandanschluss, 40 x 23 mm, Länge 200 cm	Artikel-Nr.	915.504	915.504.01	915.504.02
Füllprofil für Nut, 20 x 17 mm, Länge 200 cm	Artikel-Nr.	915.505	915.505.01	915.505.02

Zuschnitt auf Ihre Wunschlänge erhältlich.

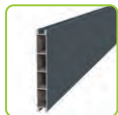

915.506

FÜLLUNG PROFIL GLATT

Preis pro Stück, Länge 180 cm.

	Farbe	anthrazit, RAL 7016	RAL Sonderfarbe	Holzdekor
Füllprofil glatt, 150 x 20 mm	Artikel-Nr.	915.506	915.506.01	915.506.02
T-Abschlussprofil 16 x 13 mm	Artikel-Nr.	915.507	915.507.01	915.507.02

Weitere Größen und Zuschnitte auf Ihre Wunschlänge verfügbar.



915.507

ZWISCHENFÜLLUNG

Preis pro Stück, Länge 180 cm.

	Farbe	anthrazit, RAL 7016	RAL Sonderfarbe	Holzdekor
Zwischenfüllung breit 140 x 10,5 mm	Artikel-Nr.	915.508	915.508.01	915.508.02
Zwischenfüllung schmal 100 x 10,5 mm	Artikel-Nr.	915.509	915.509.01	915.509.02

Weitere Größen und Zuschnitte auf Ihre Wunschlänge verfügbar.



915.508

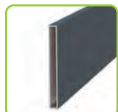

915.509

SONDERFÜLLPROFIL

Preis pro Stück, Länge 180 cm.

	Farbe	anthrazit, RAL 7016	RAL Sonderfarbe	Holzdekor
Aluminium Steckprofil 146 x 20mm	Artikel-Nr.	915.177.03	915.177.01	915.177.02
Abschlussprofil zu Steckprofil 30 x 20 mm	Artikel-Nr.	915.177.06	915.177.04	915.177.05

Weitere Größen und Zuschnitte auf Ihre Wunschlänge verfügbar.



915.177.03

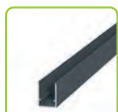

915.177.06



915.177.09

ZUBEHÖR ZU SONDERPROFIL

Preis pro Stück.

	Farbe	Artikel-Nr.
Koppelprofil 52 x 20mm Länge 180 cm	anthrazit, RAL 7016	915.177.09
	RAL Sonderfarbe	915.177.10
	Holzdecor	915.177.11
Verbinder zu Koppelprofil Kunststoff	schwarz	915.177.07
Verglasungsgummi 8/10 mm	schwarz	915.177.08



Alu Varioprofil Rhombus



Standardfarben

RAL Wunschfarbe und über 19 Holzdecors erhältlich

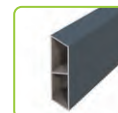

915.510

RHOMBUSPROFIL

Preis pro Stück, Länge 180 cm.

	Farbe	Artikel-Nr.
Rhombusprofil 80 x 20 mm	anthrazit, RAL 7016	915.510
	RAL Sonderfarbe	915.510.01
	Holzdekor	915.510.02

Weitere Größen und Zuschnitte auf Ihre Wunschlänge verfügbar.

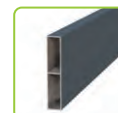

915.511

RECHTECKPROFIL

Preis pro Stück, Länge 180 cm.

	Farbe	Artikel-Nr.
Rechteckprofil, 100 x 20 mm	anthrazit, RAL 7016	915.511
	RAL Sonderfarbe	915.511.01
	Holzdekor	915.511.02

Weitere Größen und Zuschnitte auf Ihre Wunschlänge verfügbar.

Alu Varioprofil Zubehör & Tore



Alu Varioprofil glatt mit Zwischenfüllung



Alu Varioprofil mit Beleuchtung

TORE

Alu Systemprofil Tor mit Füllung Profil glatt 140 x 20 mm, geschweißter Rahmen inklusive Dichtung und Klemmleiste. Beschläge komplett vormontiert, ohne Pfosten. Preis pro Stück.

	Artikel-Nr.
Tor 1-flügelig, Höhe bis 150 cm, Breite 125 cm, anthrazit RAL 7016	915.916
Tor 1-flügelig, Höhe bis 200 cm, Breite 125 cm, anthrazit RAL 7016	915.917
Mehrpreis Torrahmen in Sonderfarbe und Holzdekor	915.918

Weitere Abmessungen und Füllungen erhältlich.

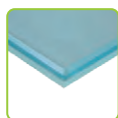

FÜLLUNGEN AUS GLAS

	Artikel-Nr.
ESG 8 mm, Klarglas, 90 cm x 180 cm	913.554
ESG 8 mm, Mattweiß, 90 cm x 180 cm	913.555
VSG 10 mm, Klarglas, 90 cm x 180 cm	913.560
VSG 10 mm, Mattfolie, 90 cm x 180 cm	913.561



915.518

ZUBEHÖR LED BELEUCHTUNG

	Artikel-Nr.
LED Stripe 4000K IP67 24V 2000mm	915.513
Verlängerungsleitung 2500mm	915.514
Y-Verteiler Stecker auf 4 x Buchse	915.515
LED Konverter 24V/3,33A/75W	915.517
LED Diffusor 2000 mm	915.518
LED Steuerung APP	915.519
LED Steuerung APP	915.519



915.512

ZUBEHÖR

Preis pro Stück.

	Artikel-Nr.	
Spannnutenstein Alu beschichtet für Systemprofilpfosten, 21 x 12 mm konisch mit zwei M6 Gewindestiften	915.512	Artikel-Nr.
Distanzhalter zu Rhombus- und Rechteckprofil, universell einsetzbar, Dicke 3 mm	915.520	Artikel-Nr.



915.520



Alu Light weiß



Alu Light bambus



WPC anthrazit



WPC mandel



WPC sand



Platinum anthrazit



Platinum grau



Platinum braun

SYSTEM ALU LIGHT

Zaunfeld-Set Höhe 184 cm, Breite 178 cm, bestehend aus zwölf Alu-Dielen 15 x 2 cm und zwei Abschlussleisten.

Farbe Zaunfeld und Abschlussleisten		anthrazit	silber	weiß	lärche	vintage oak	bambus
	Artikel-Nr.	913.867	913.868	913.869	913.870	913.871	913.872

SYSTEM ALU LIGHT XL

Zaunfeld-Set Höhe 184 cm, Breite 178 cm, bestehend aus sechs Alu-Dielen 30 x 2 cm und zwei Abschlussleisten.

Farbe Zaunfeld und Abschlussleisten		anthrazit	silber	weiß	lärche	vintage oak	bambus
	Artikel-Nr.	913.861	913.862	913.863	913.864	913.865	913.866

SYSTEM ALU RHOMBUS

Zaunfeld-Set Höhe 184 cm, Breite 180 cm, bestehend aus dreißig Alu-Dielen 6 x 2 cm inklusive Profilträger.

Farbe Zaunfeld	Farbe Zaunfeld	anthrazit	silber	weiß	lärche	vintage oak	bambus
	Artikel-Nr.	913.755	913.754	913.753	913.758	913.756	913.757

SYSTEM WPC CLASSIC

Zaunfeld-Set Höhe 184 cm, Breite 178 cm, bestehend aus zwölf WPC-Dielen 15 x 2 cm und zwei Abschlussleisten.

Farbe Zaunfeld	anthrazit	grau	mandel	sand
Farbe Abschlussleisten	anthrazit	anthrazit	anthrazit	anthrazit
Artikel-Nr.	913.720	913.721	913.722	913.723

SYSTEM WPC XL

Zaunfeld-Set Höhe 184 cm, Breite 178 cm, bestehend aus sechs WPC-Dielen 30 x 2 cm und zwei Abschlussleisten.

Farbe Zaunfeld	anthrazit	grau
Farbe Abschlussleisten	anthrazit	silber
Artikel-Nr.	913.724	913.725

SYSTEM WPC PLATINUM XL

Zaunfeld-Set Höhe 184 cm, Breite 178 cm, bestehend aus sechs WPC-Dielen 30 x 2 cm und zwei Abschlussleisten.

Farbe Zaunfeld	braun	grau
Farbe Abschlussleisten	anthrazit	silber
Artikel-Nr.	913.728	913.729

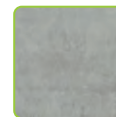

Taupé



Kiesel

KERAMIKPROFIL

Preis pro Stück, Länge 120 cm.

Keramikprofil 600 x 14 mm	Farbe		
	Taupé	Artikel-Nr.	915.940
	Kiesel	Artikel-Nr.	915.941

KERAMIKPROFIL ZUBEHÖR

Preis per m.

Klemmdichtung zu Keramikprofil	Artikel-Nr.	915.932
--------------------------------	-------------	---------

Modern Aluzäun



MODERN ALUZAUN

Zaunfelder mit frontseitig, waagerechten Aluminium Stäben mit Abstand und in Standardfarbe pulverbeschichtet. Preis pro Meter.

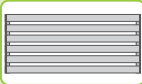
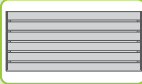
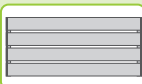
	Höhe bis cm	125	150	175
60 mm oder 40 mm, mit Abstand 25–35 mm	Artikel-Nr.	366.453	366.454	366.480
				
60 mm oder 40 mm, mit Abstand 15–25 mm	Artikel-Nr.	366.458	366.459	366.481
				
150 mm mit Abstand 20–70 mm	Artikel-Nr.	366.463	366.464	366.482
				

Passende Pfosten finden Sie auf Seite 21.

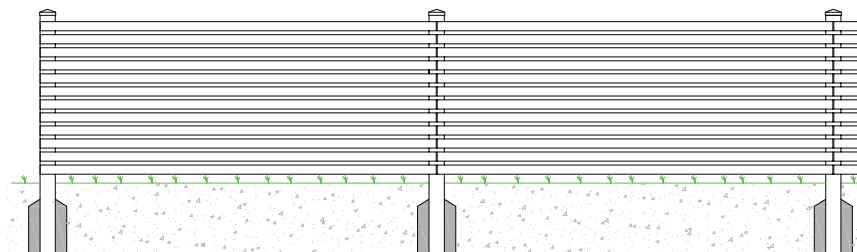

MODERN ALUZAUNTÖRE

Rahmen 80 x 60 mm mit Aluminium Stäben ohne Torfpfosten in Standardfarbe pulverbeschichtet.

Füllung mit Stäben 60 mm oder 40 mm mit Abstand 25–35 mm	Türbreite bis cm	Torhöhe bis cm	125	150	175
1-flüglig	130	Artikel-Nr.	366.465	366.466	366.467
2-flüglig	330	Artikel-Nr.	366.468	366.469	366.470
2-flüglig	410	Artikel-Nr.	366.471	366.472	366.473

Weitere Dimensionen erhältlich.

MODERN ALUZAUNTÖRE OPTION FÜLLUNGEN

Mehrpreis pro Meter.

	Torhöhe bis cm	125	150	175
60 mm oder 40 mm Stäbe mit Abstand 15–25 mm	Artikel-Nr.	366.474	366.475	366.476
150 mm Stäbe mit Abstand 20–70 mm	Artikel-Nr.	366.477	366.478	366.479

ALUPFÖSTEN, zum Einbetonieren

Zwischenpfosten 100 x 100 x 4 mm mit Rundkanten und bruchfester Alukappe, wahlweise zum Einbetonieren oder Montagekonsole, passend zu allen Alu-Zaunsystemen.

	Länge cm	175	200	225	250
Standardfarben	Artikel-Nr.	366.962	366.963	366.964	366.965

MONTAGEKONSOLEN

	Artikel-Nr.
Montagekonsole für Alupfosten 100 x 100 mm bis 7° Gefälle/Steigung	366.920
Montagekonsole für Alupfosten 100 x 100 mm über 7° Gefälle/Steigung	366.930

Aluminium Dichtzaun

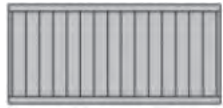

366.230



366.231



366.232



366.233

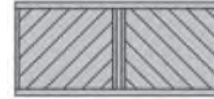

366.234



366.235

ALUMINIUM SICHTSCHUTZ

Rahmen 61 x 56 mm mit Lattenfüllung und vier Montagewinkel, Preis pro Laufmeter.

	Höhe cm	Vollfüllung	Füllung mit Abstand
		Artikel-Nr.	Artikel-Nr.
Vertikal	180	366.230	366.242
Vertikal mit Leerfeld	180	366.231	366.243
Horizontal	180	366.232	366.244
Diagonal	180	366.233	366.245
Diagonal 2-fach	180	366.234	366.246
Diagonal 2-fach mit Leerfeld	180	366.235	366.247

Auch in der Höhe 200 cm erhältlich. Passende Pfosten auf Seite 21.

ALUMINIUM SICHTSCHUTZTÜRE

Rahmen 80 x 60 mm mit Lattenfüllung ohne Torpfosten.

Türbreite bis 130 cm	Vollfüllung Höhe 170 cm		Füllung mit Abstand Höhe 175 cm	
	Artikel-Nr.		Artikel-Nr.	
Vertikal	366.254		366.259	
Vertikal mit Leerfeld	366.264		366.265	
Horizontal	366.255		366.260	
Diagonal	366.256		366.261	
Diagonal 2-fach	366.257		366.262	
Diagonal 2-fach mit Leerfeld	366.258		366.263	

Weitere Türen und Tore bis 4 m erhältlich. Passende Pfosten auf Seite 21.



366.285



366.286



366.287



366.288



Standardfarben

Profitieren Sie von der großen Auswahl: Sie können frei aus allen RAL-Farbtönen auswählen!

FÜLLUNG

Für Aluminium Sichtschutz mit Leerfeld. Preis per m².

	Artikel-Nr.
Ladder	366.285
Perfor Blech Lochung 20 x 20 mm	366.286
Perfor Blech Lochung Ø 10 mm	366.287
Acrylglas klarsicht	366.288
Acrylglas satiniert	366.289



Glas Sichtschutz & Pfosten



372.024

GLAS SICHTSCHUTZ

Einscheiben Sicherheitsglas ESG, 8 mm dick.

	Glashöhe cm	Breite cm	Klarglas ohne Motiv	mit Designmotiv	mit Blumenmotiv
			Artikel-Nr.	Artikel-Nr.	Artikel-Nr.
Gleselement rechteckig	120	103	372.023	372.030	372.037
Gleselement rechteckig	120	120	372.024	372.031	372.038
Gleselement rechteckig	180	51,5	372.025	372.032	372.039
Gleselement rechteckig	180	103	372.026	372.033	372.040
Gleselement rechteckig	180	120	372.027	372.034	372.041
Gleselement mit Schräge von Höhe 120 cm zu 180 cm	180	103	372.028	372.035	372.042
Gleselement mit Schräge von Höhe 120 cm zu 180 cm	180	120	372.029	372.036	372.043

Designmotiv erhältlich in den Farben cremeweiß, moosgrün, rubinrot oder anthrazit.



372.031



372.024

NUTPFOSTEN ALUMINIUM

Vierkantpfosten Aluminium 68 x 68 mm, pulverbeschichtet in Anthrazit Struktur RAL 7016, inklusive Pfostenkappe und Abdeckblenden, Montage in Nut zwischen die Pfosten.

	Artikel-Nr.
Universalpfosten für Glashöhe 120 cm, zum Einbetonieren	372.052
Universalpfosten für Glashöhe 120 cm, in Verbindung mit Fußplatte (372.063)	372.051
Universalpfosten für Glashöhe 180 cm, zum Einbetonieren	372.053
Universalpfosten für Glashöhe 180 cm, in Verbindung mit Fußplatte (372.063)	372.052

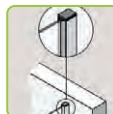

372.066

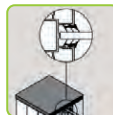

372.053

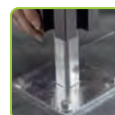

372.063



372.064

PFOSTEN ALUMINIUM ZUBEHÖR

	Artikel-Nr.
Glasgummi Schwarz, zur Befestigung von Glas in Nutpfosten, Pack à 15 lm	372.065
Fußplatte Stahl, verzinkt, zum Aufstecken, 130 x 130 mm	372.063
Abdeckkappe Aluminium, in Anthrazit Struktur RAL 7016, zum Abdecken der Fußplatte	372.064
Wandprofil Aluminium, in Anthrazit Struktur RAL 7016, 30 x 40 mm, Länge 127 cm	372.066
Wandprofil Aluminium, in Anthrazit Struktur RAL 7016, 30 x 40 mm, Länge 187 cm	372.067



372.055

KLEMPFPOSTEN ALUMINIUM

Vierkantpfosten Aluminium 68 x 68 mm, pulverbeschichtet in Anthrazit Struktur RAL 7016, inklusive Pfostenkappe, Montage mittels Klemmschiene vor die Pfosten.

	Für Glashöhe 120 cm		Für Glashöhe 180 cm	
	Artikel-Nr.		Artikel-Nr.	
Anfang-/Endpfosten zum Einbetonieren	372.055		372.056	
Anfang-/Endpfosten in Verbindung mit Fußplatte (372.063)	372.054		372.055	
Mittelpfosten zum Einbetonieren	372.058		372.059	
Mittelpfosten in Verbindung mit Fußplatte (372.063)	372.057		372.058	
Eckpfosten zum Einbetonieren	372.061		372.062	
Eckpfosten in Verbindung mit Fußplatte (372.063)	372.060		372.061	

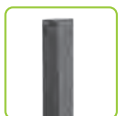

372.009

PFOSTEN EDELSTAHL

Vierkantpfosten Edelstahl 60 x 60 mm, inklusive Klemmbacken. Montage vor die Pfosten.

	Für Glashöhe 120 cm		Für Glashöhe 180 cm	
	Artikel-Nr.		Artikel-Nr.	
Anfangspfosten zum Einbetonieren	372.009		372.010	
Anfangspfosten mit verschweißter Fußplatte, 150 x 150 mm	372.001		372.002	
Mittelpfosten zum Einbetonieren	372.011		372.012	
Mittelpfosten mit verschweißter Fußplatte, 150 x 150 mm	372.003		372.004	
Endpfosten zum Einbetonieren	372.013		372.014	
Endpfosten mit verschweißter Fußplatte, 150 x 150 mm	372.005		372.006	
Eckpfosten zum Einbetonieren	372.015		372.016	
Eckpfosten mit verschweißter Fußplatte, 150 x 150 mm	372.007		372.008	



372.015



372.017

PFOSTEN EDELSTAHL ZUBEHÖR

	Artikel-Nr.
Edelstahl Eckscharnier, für Lösungen über Eck im Winkel von 1 bis 89°.	372.017
Edelstahl Abdeckkappe für Pfosten mit Fußplatte.	372.018
Optionales Zubehör zum Anschrauben auf die Fußplatte.	
Edelstahl Klemmbacken 2-Set für Wand links. Zwei Klemmbacken mit Öffnung rechts.	372.019
Edelstahl Klemmbacken 2-Set für Wand rechts. Zwei Klemmbacken mit Öffnung links.	372.020
Edelstahl Klemmbacken 3-Set für Wand links. Drei Klemmbacken mit Öffnung rechts.	372.021
Edelstahl Klemmbacken 3-Set für Wand rechts. Drei Klemmbacken mit Öffnung links.	372.022

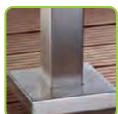

372.018



372.020



Gabione

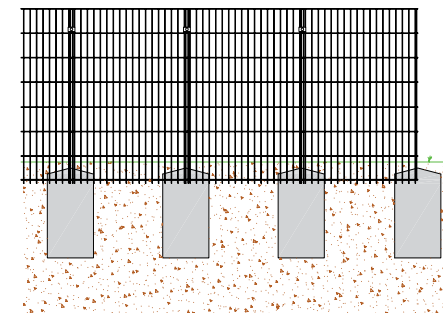

GABIONE, 16 cm

16 cm breit, 110 cm lang, feuerverzinkt, Maschenweite 50 x 200 mm, Typ 8/6/8, ohne Steinfüllung.

	Höhe cm	60	80	100	120	140	160	183	203
ohne Pfosten	Artikel-Nr.	352.890	352.891	352.892	352.893	352.894	352.895	352.896	352.897
mit Pfosten	Artikel-Nr.	352.900	352.901	352.902	352.903	352.904	352.905	352.906	352.907



GABIONE, 26 cm

26 cm breit, 101 cm lang, feuerverzinkt, Maschenweite 50 x 200 mm, Typ 8/6/8, ohne Steinfüllung.

	Höhe cm	60	80	100	120	140	160	183	203
ohne Pfosten	Artikel-Nr.	352.950	352.951	352.952	352.953	352.954	352.955	352.956	352.957
mit Pfosten	Artikel-Nr.	352.970	352.971	352.972	352.973	352.974	352.975	352.976	352.977



GABIONENSÄULE

Dimension 27 x 27 cm, Maschenweite 50 x 200 mm mit Einstabmatten, Typ 8/6, feuerverzinkt.

	Höhe cm	160	180	200	220	240
	Artikel-Nr.	352.393	352.394	352.395	352.396	352.397



ZUBEHÖR GABIONE

Abdeckung aus Schweißgitter, verzinkt
Winkelverbinder zur Abdeckung, verzinkt
Sitzbankbrett 26 cm breit für Privatbereich

Artikel-Nr.

352.990

352.991

352.995



352.920

GABIONENSÄULE VARIO 23 CM BREIT

Die Säulen sind feuerverzinkt und einfach kombinierbar mit der Doppelstabmatte schwer und leicht.

	Zaunhöhe cm	Artikel-Nr.
Gabionensäule 140 cm	80	352.921
Gabionensäule 160 cm	100	352.926
Gabionensäule 180 cm	120	352.922
Gabionensäule 200 cm	140	352.927
Gabionensäule 220 cm	160	352.923
Gabionensäule 240 cm	180	352.928
Gabionensäule 260 cm	200	352.929



352.931

ZUBEHÖR GABIONE VARIO

	Artikel-Nr.
Abdeckung oben für 23 (21,5 x 240 cm) mit 8 Klammern	352.936
Abdeckung oben für 16 (13 x 250,5 cm) mit 8 Klammern	352.965
Wandanschluss 23 cm	352.935
Wandanschluss 16 cm	352.930
Wandanschluss 13 cm	352.964
Abstandshalter 23 cm	352.934
Abstandshalter 16 cm	352.940
Abstandshalter 13 cm	352.932
Universalklemmsatz 2-fach, 4 Stück	352.931
Universalklemmsatz 3-fach, 4 Stück	352.933
U-Kombischiene 45 mm x 60 cm (innen)	352.937
Befestigungssatz für Artikel-Nr. 352.937	352.960
U-Kombischiene 45 mm x 80 cm (innen)	352.938
Befestigungssatz für Artikel-Nr. 352.938	352.961
U-Kombischiene 45 mm x 100 cm (innen)	352.939
Befestigungssatz für Artikel-Nr. 352.939	352.962

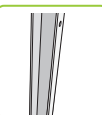

352.937



352.934

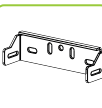

352.935

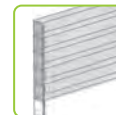

352.984

GABIONENSÄULE VARIO 16 CM BREIT

Die Säulen sind feuerverzinkt und einfach kombinierbar mit der Doppelstabmatte leicht.

	Zaunhöhe cm	Artikel-Nr.
Gabionensäule 160 cm mit U-Profil	100	352.984
Gabionensäule 180 cm mit U-Profil	120	352.985
Gabionensäule 200 cm mit U-Profil	140	352.986
Gabionensäule 220 cm mit U-Profil	160	352.987
Gabionensäule 240 cm mit U-Profil	180	352.988

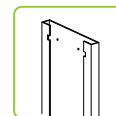
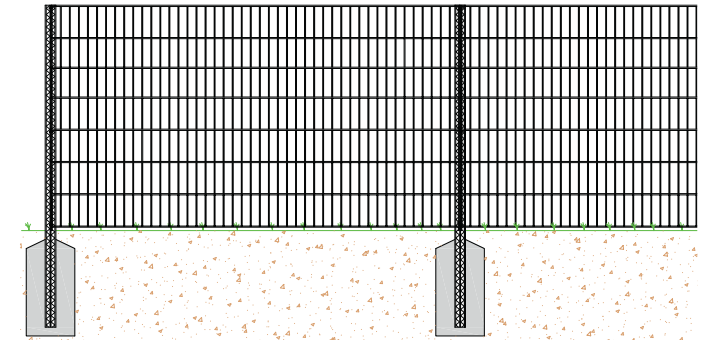

SEITENBLECH ZU STEINWAND

18,2 cm breit (Seitenblech 20 cm breit), verzinktes Stahlblech.

	Zaunhöhe cm	Artikel-Nr.
Seitenblech 200 cm	60–140	352.941
Seitenblech 250 cm	160–180	352.942
Seitenblech 300 cm	200– 220	352.943
Abstandhalter zur Steinwand		352.947

Passende Doppelstabmatten finden Sie ab Seite 116.

Steinsäule



DECO STEINSÄULE

Maschenweite 50 mm, Drahtstärke 4 mm, verzinkt.

Höhe cm	Dimension	20 x 20 cm	30 x 30 cm
60	Artikel-Nr.	350.106	350.107
80	Artikel-Nr.	350.111	350.112
100	Artikel-Nr.	350.116	350.117
120	Artikel-Nr.	350.121	350.122
140	Artikel-Nr.	350.126	350.127
160	Artikel-Nr.	350.131	350.132
180	Artikel-Nr.	350.136	350.137
200	Artikel-Nr.	350.141	350.142



STEINSÄULE MIT BRIEFKASTENAUSSCHNITT

Weitere Abmessungen lieferbar.

	Artikel-Nr.
1 Briefkasten, Höhe 140 cm, 60 x 40 cm	350.191
2 Briefkasten waagrecht, Höhe 140 cm, 100 x 40 cm	350.192

GABIONENGITTER

Aus Aluminium-Zinkdraht Ø 4,5 mm, Maschenweite 10 x 5 cm, Zugfestigkeit 500 N/mm², weitere Dimensionen lieferbar auch mit Maschenweite 10 x 10 cm.

Länge x Breite cm	Artikel-Nr.
50 x 50	352.877
100 x 50	352.878
100 x 100	352.879
150 x 50	352.880
150 x 100	352.881
200 x 50	352.882
200 x 100	352.883

ZUBEHÖR

	Artikel-Nr.
Spirale 50 cm lang für Maschenweite 5 cm	352.884
Spirale 100 cm lang für Maschenweite 5 cm	352.885
Distanzhalter 51 cm	352.868
Distanzhalter 101 cm	352.869



Variante Kombination mit Bambus Sichtschutz



Variante Kombination mit Decorplatte



Variante Kombination mit Beleuchtung



Variante Kombination mit Decorplatte



Variante Kombination mit Holzschutz

Sichtschutz Discrétion



913.703

PFOSTEN ZU SICHTSCHUTZ DISCRÉTION

Pulverbeschichtet, inklusive Kappe und einem Blendprofil.

	Farbe	Artikel-Nr.	
Pfosten Aluminium 80 x 80 mm, Länge 260 cm	Anthrazit, RAL 7016	Artikel-Nr.	913.703
	Quarzgrau, RAL 7039	Artikel-Nr.	913.703.01



913.701

WPC DIELEN

Gebürstet mit Nut und Feder.

	Farbe	Artikel-Nr.	
WPC Diele 150 x 21 mm, Länge 180 cm	Anthrazit, RAL 7016	Artikel-Nr.	913.701
	Quarzgrau, RAL 7039	Artikel-Nr.	913.701.01
	Anthrazit, holzoptik	Artikel-Nr.	913.701.02



913.712.01

DESIGN FÜLLELEMENT

Aus Aluminium, pulverbeschichtet.

	Farbe	Artikel-Nr.	
Element Epure, Länge 180 cm, 272 x 2 mm	Anthrazit, RAL 7016	Artikel-Nr.	913.712
	Quarzgrau, RAL 7039	Artikel-Nr.	913.712.01
Element Azur, Länge 180 cm, 272 x 2 mm	Anthrazit, RAL 7016	Artikel-Nr.	913.713
	Quarzgrau, RAL 7039	Artikel-Nr.	913.713.01



913.713

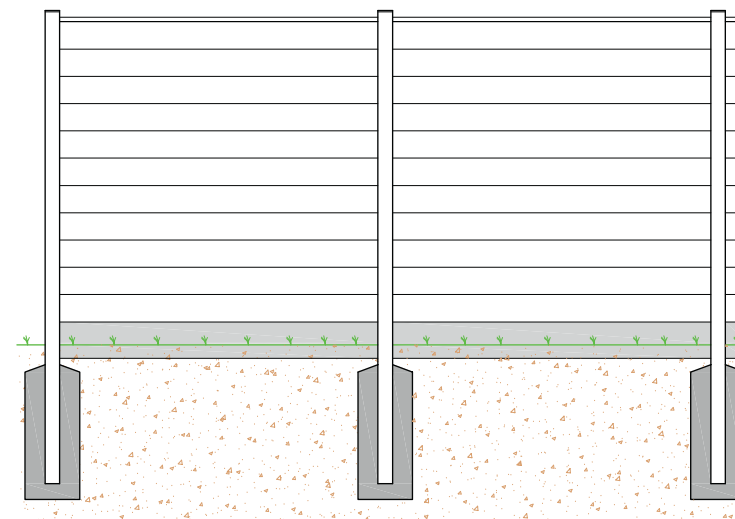

913.716

ALUMINIUM DIELEN GLATT

Pulverbeschichtet, mit Nut und Feder.

	Farbe	Artikel-Nr.	
Aluminium Diele 150 x 21 mm, Länge 180 cm	Anthrazit, RAL 7016	Artikel-Nr.	913.716
	Quarzgrau, RAL 7039	Artikel-Nr.	913.716.01



913.718

ALUMINIUM DIELEN RHOMBUS

Pulverbeschichtet.

	Farbe	Artikel-Nr.	
Aluminium Diele 155 x 21 mm, Länge 180 cm	Anthrazit, RAL 7016	Artikel-Nr.	913.718
	Quarzgrau, RAL 7039	Artikel-Nr.	913.718.01



913.711

SOCKELELEMENT BETON

Für Abschluss unten, stirnseitig verjüngt auf 21 mm.

	Farbe	Artikel-Nr.	
Betonplatte, Länge 180 cm, 200 x 35 mm	Grau	Artikel-Nr.	913.711



913.715



913.704



913.705



913.707

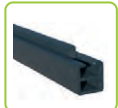

913.708

ZUBEHÖR ZU SICHTSCHUTZ DISCRÉTION

	Farbe	Artikel-Nr.	
Blendprofil, Länge 210 cm, zum Abschließen der Pfostennut	Anthrazit, RAL 7016	Artikel-Nr.	913.704
	Quarzgrau, RAL 7039	Artikel-Nr.	913.704.01
Anschlussprofil Winkel 45°/135°, Länge 210 cm, 80 x 30 mm	Anthrazit, RAL 7016	Artikel-Nr.	913.715
	Quarzgrau, RAL 7039	Artikel-Nr.	913.715.01
Fußplatte, 130 x 130 mm, Stahl, zu Pfosten inklusive 4 Schrauben	Anthrazit, RAL 7016	Artikel-Nr.	913.705
	Quarzgrau, RAL 7039	Artikel-Nr.	913.705.01
Zierleiste oben, Aluminium, Länge 180 cm, 21 x 24 mm	Anthrazit, RAL 7016	Artikel-Nr.	913.707
	Quarzgrau, RAL 7039	Artikel-Nr.	913.707.01
Zierleiste unten, Aluminium, Länge 180 cm, 21 x 33 mm	Anthrazit, RAL 7016	Artikel-Nr.	913.708
	Quarzgrau, RAL 7039	Artikel-Nr.	913.708.01



913.717

TOR DISCRÉTION

Feuerverzinkt und pulverbeschichtet in anthrazit RAL 7016, mit Torpfosten 80 x 80 mm, umlaufender Rechteckrohrrahmen 60 x 40 mm, Füllung mit WPC- oder Aluminiumdielen, inklusive Schloss mit Ausschnitt für Rundzylinder und verstellbare Torbänder.

Tor 1-flügelig, Höhe 180 cm, Breite 100 cm

Artikel-Nr.

913.717



913.710

WEITERES ZUBEHÖR



913.702



913.719

	Artikel-Nr.
Stabilisator für Dielen, Länge 180 cm aus verzinktem Stahl	913.702
Stahlverstärkung, Länge 120 cm, passend für Montage mit Fußplatte	913.706
Profilverbinder Aluminium, zur Verbindung von Pfosten mit Zierleiste	913.709
Justierungskeil, Aluminium, inklusive Schraube M6	913.710
Rahmenkit für Designelement, Länge 180 cm	913.714
Distanzhalter zu Profil Rhombus, 20 mm, anthrazit RAL 7016, Beutel zu 24 Stk.	913.719
Distanzhalter zu Profil Rhombus, 20 mm, quarzgrau RAL 7039, Beutel zu 24 Stk.	913.719.01

BPC Sichtschutz

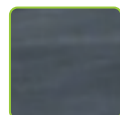

Cape Town Grey

BPC SICHTSCHUTZ

Zaunfeldset Höhe 168 cm, Breite 180 cm, bestehend aus acht BPC Dielen 21 x 2 cm.

Farbe Zaunfeld	maple	cape town grey	tiger cove	platinum grise	white lemon	ginger
Artikel-Nr.	915.201	915.202	915.203	915.204	915.205	915.206

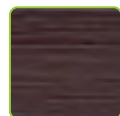

Cumaru

MPC SICHTSCHUTZ

Zaunfeldset Höhe 168 cm, Breite 180 cm, bestehend aus acht MPC Dielen 21 x 2 cm.

Farbe Zaunfeld	teak	silber esche	cumaru
Artikel-Nr.	915.207	915.208	915.209

BPC DIELEN

210 x 20 mm, Länge 180 cm, mit Nut und Feder.



Ginger

Farbe Diele	maple	cape town grey	tiger cove	platinum grise	white lemon	ginger
Artikel-Nr.	915.211	915.212	915.213	915.214	915.215	915.216

MPC DIELEN

210 x 20 mm, Länge 180 cm, mit Nut und Feder.

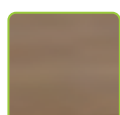

Maple

Farbe Diele	teak	silber esche	cumaru
Artikel-Nr.	915.217	915.218	915.219

ALU VARIOPROFIL PFOSTEN

In Höhe und Breite variables Pfostensystem. Aluminium pulverbeschichtet.



Platinum Grise

	Farbe	Anthrazit, RAL 7016	RAL Sonderfarbe
Zwischenpfosten 85 x 85 mm, Länge 240 cm	Artikel-Nr.	915.501.E	915.501.01.E
Anfangs- Endpfosten 85 x 85 mm, Länge 240 cm	Artikel-Nr.	915.500.E	915.500.01.E
Eckpfosten 85 x 85 mm, Länge 240 cm	Artikel-Nr.	915.502.E	915.502.01.E
Funktionspfosten 85 x 85 mm, Länge 240 cm	Artikel-Nr.	915.503.E	915.503.01.E
Zwischenpfosten 65 x 65 mm, Länge 240 cm	Artikel-Nr.	915.531.E	915.531.01.E
Anfangs- Endpfosten 65 x 65 mm, Länge 240 cm	Artikel-Nr.	915.530.E	915.530.01.E
Eckpfosten 65 x 65 mm, Länge 240 cm	Artikel-Nr.	915.532.E	915.532.01.E

Weitere Größen und Zuschnitte auf Ihre Wunschlänge verfügbar.

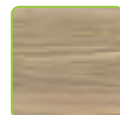

Teak

PFOSTENKAPPE

	Farbe	Anthrazit, RAL 7016	RAL Sonderfarbe
Pfostenkappen pyramidenförmig 85 x 85 mm	Artikel-Nr.	915.919	915.919.01
Pfostenkappen pyramidenförmig 65 x 65 mm	Artikel-Nr.	915.920	915.920.01

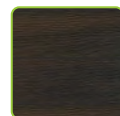

Tiger Cove

ALU VARIOPROFIL FUSSPLATTEN

Fußplatte mit aufgeschweißtem Einschub aus Stahl zu Vario-Pfosten.

	Farbe	Feuerverzinkt	Anthrazit, RAL 7016	RAL Sonderfarbe
Fußplatte gerade zu Pfosten 85 x 85 mm	Artikel-Nr.	915.925	915.925.01	915.925.02
Winkel-Fußplatte zu Pfosten 85 x 85 mm	Artikel-Nr.	915.926	915.926.01	915.926.02
Fußplatte gerade zu Pfosten 65 x 65 mm	Artikel-Nr.	915.927	915.927.01	915.927.02
Winkel-Fußplatte zu Pfosten 65 x 65 mm	Artikel-Nr.	915.928	915.928.01	915.928.02

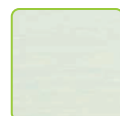

White Lemon



ZUBEHÖR

	Farbe	Anthrazit, RAL 7016	RAL Sonderfarbe
Wandanschluss, 40 x 23 mm, Länge 200 cm	Artikel-Nr.	915.504	915.504.01
Füllprofil für Nut, 20 x 17 mm, Länge 200 cm	Artikel-Nr.	915.505	915.505.01
Abschlussprofil zu BPC/MPC Dielen, 30 x 20 mm, Länge 180 cm	Artikel-Nr.	915.177.06	915.177.04

Zuschnitt auf Ihre Wunschlänge erhältlich.

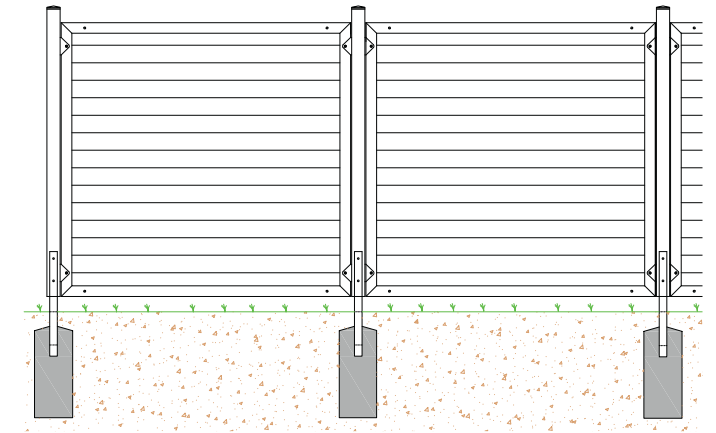

227.751

NEWPORT SICHTSCHUTZ

Kunststoff Element, weiß, inklusive Halterung.	Breite cm	90	180
Höhe 90 cm	Artikel-Nr.		227.752
Höhe 180 cm	Artikel-Nr.	227.751	227.750
Höhe 180/90 cm abgeschrägt	Artikel-Nr.	227.753	



227.755

NEWPORT SICHTSCHUTZ KOMBI ELEMENT

Kunststoff Kombi-Element, weiß mit Rankgitter, inklusive Halterung.	Breite cm	90	180
Höhe 90 cm	Artikel-Nr.		227.756
Höhe 180 cm	Artikel-Nr.	227.755	227.754
Höhe 180/90 cm abgeschrägt	Artikel-Nr.	227.757	



227.758

NEWPORT SICHTSCHUTZ ZUBEHÖR

	Artikel-Nr.
Rankgitter 60 x 180 cm	227.758
Zaunpfosten mit Alukern, Länge 150 cm, 87 x 87 mm	227.759
Zaunpfosten mit Alukern, Länge 240 cm, 87 x 87 mm	227.760
Pfostenkappe Pyramide 87 x 87 mm	227.761
Pfostenkonsole verzinkt, ohne Dübel und Schrauben	227.762

Design Sichtschutz

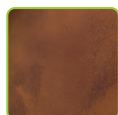

Rost glatt

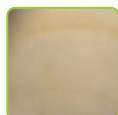

Sandstein

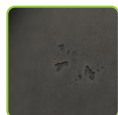

Vintage anthrazit



Vintage Standard

DESIGN STELE CONCRETO

Sichtschutzstele in Betonoptik, Höhe 178 cm, Tiefe 92 mm, aus beschichteter PUR-Verbundplatte. Lieferung inklusive stabile Bodenanker zum einbetonieren.

Breite cm	Gewicht kg	Farbe	Vintage Standard	Vintage Anthrazit	Sandstein	Rost glatt
50	77	Artikel-Nr.	913.902	913.905	913.908	913.911
75	83	Artikel-Nr.	913.901	913.904	913.907	913.910
100	89	Artikel-Nr.	913.900	913.903	913.906	913.909

ZUBEHÖR

	Artikel-Nr.
Schriftzug einzeilig, graviert	913.920
Schriftzug zweizeilig, graviert	913.921
Ausschnitt für bauseitige Sonerie, ohne Kantenbearbeitung	913.925
Schlitzfräsung, ohne Kantenbearbeitung	913.926



DESIGN SICHTSCHUTZ CORTAVISTA

Sichtschutzstele, Tiefe 50 mm aus Cortenstahl 2 mm, C-Förmig abgekantet für hohe Stabilität. Motiv Lasergeschnitten. Oberfläche nur auf der Sichtseite optisch vorgerostet. Ohne Befestigungsmaterial.

Höhe cm	Breite cm	Gewicht kg	Motive	ohne Motiv	Gräser	Hirsch	Allium	Pusteblume	Flores	Sprachen/ Sprüche
180	100	35	Artikel-Nr.	370.055	370.057	370.060	370.063	370.066	370.067	370.072
180	50	20	Artikel-Nr.	370.054	370.056		370.062		370.068	
125	250	55	Artikel-Nr.	370.053	370.058		370.061	370.065	370.069	370.071

Diese und weitere Motive sind auch in Aluminium farbbeschichtet sowie in Edelstahl erhältlich.



ZUBEHÖR

	Artikel-Nr.
Sichtschutzstehle Cortavista Mehrpreis für Sonderbreite 101 cm bis 118 cm	370.079
Sichtschutzstehle Cortavista Mehrpreis für Sonderhöhe 181 cm bis 240 cm	370.080
Zwei Anschraubfüße aus Cortenstahl für Sichtschutzstele zum Einbetonieren. Länge 100 cm	370.086
Zwei Anschraubfüße aus Cortenstahl für Sichtschutzstele mit Fußplatte	370.087
Zwei Anschraubblaschen für eine Wandmontage der Sichtschutzstele	370.088

Anschraubfüße auch in Edelstahl oder Stahl feuerverzinkt erhältlich.



Flecht Sichtschutz



FLECHTFIX-SICHTSCHUTZSTREIFEN ZU DOPPELSTABMATTE

Kunststoffstreifen PVC flexibel, 190 mm breit.

	Farbe RAL	6005	9010	7035	7016
	Rollenlänge m	65	65	65	65
Flechtfix Preis pro Meter	Artikel-Nr.	913.490	913.491	913.492	913.493
Flechtfix Preis pro Rolle	Artikel-Nr.	913.494	913.495	913.496	913.497
Klemmschiene 18,5 cm	Artikel-Nr.	913.487	913.488	913.499	913.489

913.487



Standardfarben

Eine weitere, große Auswahl an Farben auf Anfrage erhältlich.

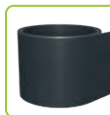

SICHTSCHUTZSTREIFEN ZU DOPPELSTABMATTE

Kunststoffstreifen (PVC) 255 cm lang, 190 mm Breit, Stärke 1,65 mm. Preis pro Stück.

Farbe RAL	6005	7016	7016 "Rattan"
Artikel-Nr.	913.481	913.482	913.483



SICHTSCHUTZSTREIFEN DECOR ZU DOPPELSTABMATTE

Kunststoffstreifen (PVC) 252 cm lang, 190 mm Breit, Stärke 1,00 mm. Preis pro Stück.

Farbe	Caramel Oak	Stone Oak
Artikel-Nr.	913.484	913.485

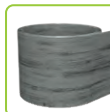

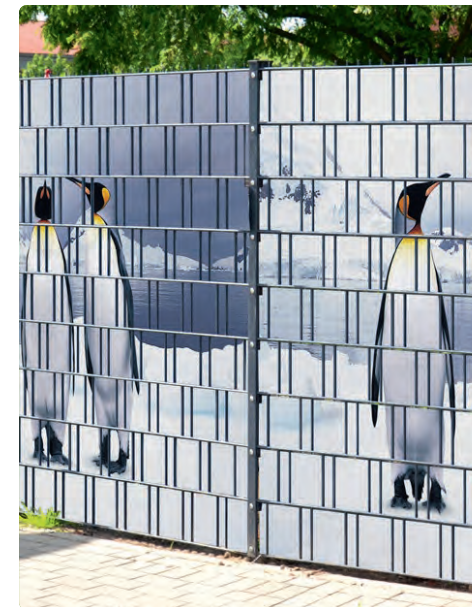
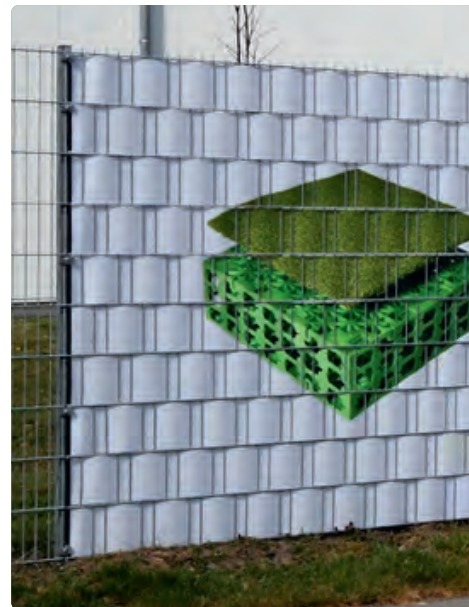

BEDRUCKTE SICHTSCHUTZSTREIFEN

Rolle Höhe ca. 19 cm, PES wetterfest und UV-beständig.

	Artikel-Nr.
Rolle 26 m mit Standarddruck	913.500
Rolle 20 m mit Motivdruck (8 Streifen pro Bild)	913.501



SICHTSCHUTZSTREIFEN UNI

Rolle Höhe ca. 19 cm, aus wetterfestem Vlies, UV-beständig.

	Artikel-Nr.
Rolle 26 m anthrazit	913.504
Rolle 26 m grau	913.505
Rolle 26 m hellgrau	913.506



BEDRUCKTE SICHTSCHUTZSTREIFEN SONDERMOTIV

Streifen 255 cm, Höhe ca. 19 cm, PES wetterfest und UV-beständig, nach eigener Bildvorgabe bedruckt. Mindestbestellmenge 10 Rollen.

	Artikel-Nr.
1 Rolle 20 m mit Eigenmotiv (9 Streifen pro Bild)	913.502
Initialkosten Sondermotiv	913.503

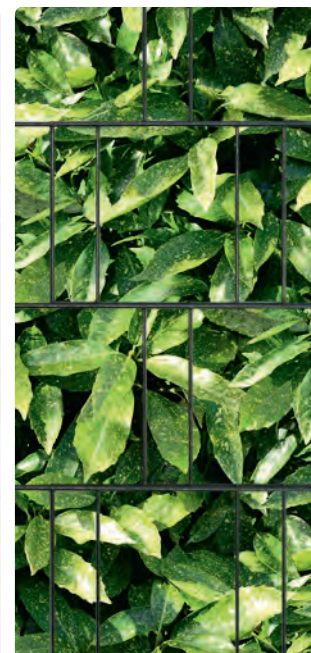
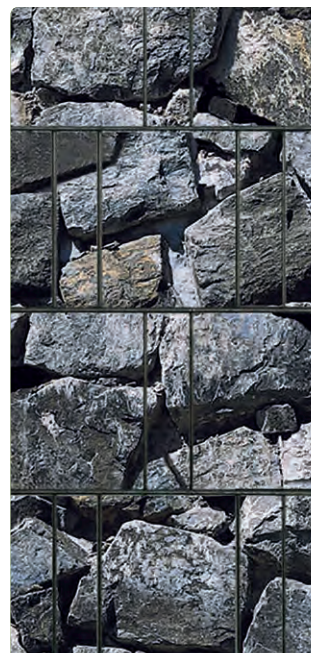

Bambus Sichtschutz



BAMBUS SICHTSCHUTZ CHIANG-MAI

Bambuselemente mit Edelstahlabdeckung ohne Pfosten.

Element	Breite cm	Höhe cm	Artikel-Nr.
	90	180	913.246
	90	150	913.247
	150	180	913.244
	150	150	913.245



PFOSTEN ZU SICHTSCHUTZ CHIANG-MAI

Stahlpfosten 75 x 75 mm mit Pfostenverkleidung aus Edelstahl.

	Pfostenlänge cm	Zaunhöhe cm	Artikel-Nr.
Anfangs-/Endpfosten	200	150	913.215
	230	180	913.214
Anschlusspfosten	200	150	913.217
	230	180	913.216



ZUBEHÖR CHIANG-MAI

	Artikel-Nr.
Bambus Stellfuß zu Chiang-Mai	913.239



Bambus ist ein Naturprodukt. Risse und Spaltenbildung in einzelnen Halmen, sowie eine leichte Patina auf der Oberfläche sind charakteristisch. Dieser natürliche Vorgang ändert nichts an der Haltbarkeit des Materials.

SICHTSCHUTZ MÜNCHEN

Aus sibirischer Lärche natur oder farblos lasiert, Rautenprofil 15° schräg auf Leisten 20 x 57 mm gehobelt und gefast, mit Edelstahlschrauben befestigt.

	Höhe x Breite cm	Füllung Behandlung	horizontal		vertikal	
			natur	lasiert	natur	lasiert
Sichtschutz Element München	179 x 179	Artikel-Nr.	910.700	910.710	910.702	910.712
Sichtschutz Element München	179 x 89	Artikel-Nr.	910.701	910.711	910.703	910.713

SICHTSCHUTZ SARGANS

Aus hochwertiger sibirischer Lärche natur oder farblos lasiert, Ellipsenleisten 26 x 68 mm gehobelt an Leisten 44 x 60 mm, komplett mit Befestigungselementen für die Montage an den Pfosten.

	Höhe x Breite cm	Behandlung	natur
Sichtschutz Element Sargans	180 x 180	Artikel-Nr.	910.210.01
	180 x 150	Artikel-Nr.	910.211.01
	90 x 150	Artikel-Nr.	910.212.01

Einzellatten und Anfertigung auf Maß bis zur Größe 180 x 180 cm erhältlich.

PFOSTEN

9 x 9 cm aus Lärche Brettschichtholz natur, gehobelt und Kanten gerundet.

	Länge cm	Behandlung	natur
Pfosten Kopf gerade	190	Artikel-Nr.	910.770

ZUBEHÖR

	Artikel-Nr.
Pfostenabdeckung Pyramide verzinkt zu Pfosten 9 x 9 cm	910.790
Pfostenabdeckung Kugel verzinkt zu Pfosten 9 x 9 cm	910.791
Pfostenabdeckung Pyramdie Aluminium zu Pfosten 9 x 9 cm	910.792
Pfostenabdeckung Edelstahl zu Pfosten 9 x 9 cm	910.793
Farblose Holzschutzlasur, 1 Liter für 9 - 12 m ²	910.799



Holz Sichtschutz Fribourg & Wildhaus



SICHTSCHUTZ FRIBOURG

Aus Kiefer gehobelt und grünlich druckimprägniert, Bretter 12 x 120 mm mit Nut und Kamm. In Rahmen mit Nut und Mittelsteg 44 x 88 mm befestigt und mit Edelstahlschrauben verschraubt.

	Höhe x Breite cm	Artikel-Nr.
Sichtschutz Element Fribourg	180 x 180	910.202
	180 x 90	910.203
	90/180 x 90	910.204

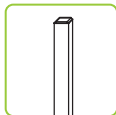

PFOSTEN

Aus Kiefer grünlich imprägniert.

	9 x 9 cm	7 x 7 cm
Länge cm	Artikel-Nr.	Artikel-Nr.
150	912.305	912.315
180		912.316
185	912.306	
210	912.307	912.317
240	912.308	912.318
270	912.309	912.319

Bodenanker und Zubehör auf Seite 103.



SICHTSCHUTZ WILDHAUS

Aus Kiefer grünlich imprägniert, Rahmen 45 x 70 mm, Lamellen 24 x 115 mm mit Rankgitter und Edelstahlschrauben verschraubt.

Höhe x Breite cm	Artikel-Nr.
180 x 180	910.206
180 x 120	910.207
180 x 90	910.208
180/100 x 90	910.209



SICHTSCHUTZ AUGSBURG

Aus sibirischer Lärche natur, aus Rautenprofil 21 x 70 mm gehobelt, gefast und mit Abdeckleiste.

	Höhe x Breite cm	Dichtheit	durchblickbar	leichter Durchblick
Sichtschutz Element Augsburg	180 x 200	Artikel-Nr.	910.720	910.721
	180 x 100	Artikel-Nr.	910.723	910.724
Tor Augsburg	180 x 100	Artikel-Nr.	910.726	910.727



SICHTSCHUTZ NÜRNBERG

Aus sibirischer Lärche, mit geriffelten Brettern 20 x 90 mm beidseitig beplankt, Gesamtwandstärke 60 mm.

	Höhe x Breite cm	Füllung	horizontal	vertikal
Sichtschutz Element Nürnberg	181 x 178,5	Artikel-Nr.	910.733	910.730
	181 x 88,5	Artikel-Nr.	910.734	910.731
	151 x 178,5	Artikel-Nr.	910.735	910.732
Tor Nürnberg	181 x 100	Artikel-Nr.	910.739	910.738



PFOSTEN

9 x 9 cm aus Lärche natur, vierseitig gehobelt, gefast oder gerundet und künstlich getrocknet.

	Länge cm	Kreuzholz			Leimholz gerundet		
		190	210	240	190	210	240
Pfosten mit flachem Kopf	Artikel-Nr.	910.760	910.761	910.762	910.763	910.764	910.765
Pfosten mit pyramiden Kopf	Artikel-Nr.	910.778		910.779	910.784		910.785

Bodenankermaterial finden Sie auf der Seite 103.

Holz Sichtschutz Seewalchen & Pöchlarn



SICHTSCHUTZ SEEWALCHEN

Aus Lärche natur (Kernholz), gehobelte abgeschrägte Profilhölzer 25 x 50 mm, hinten verschraubt mit Latten 35 x 70 mm, leicht durchblickbar.

Höhe x Breite cm	Artikel-Nr.
180 x 180	910.740



SICHTSCHUTZ PÖCHLARN

Aus druckimprägnierter Kiefer gehobelt und Kanten gerundet, schräge Profilhölzer 15 x 45 mm an senkrechte Querlatten 70 x 21 mm von hinten vernagelt. Dieser Sichtschutz ist leicht durchblickbar.

Höhe x Breite cm	Artikel-Nr.
180 x 180	910.740
185	431.341
205	431.342

Passende Pfosten und Befestigungsmaterial auf Seite 96.

PFOSTEN SEEWALCHEN

9 x 9 cm, aus Lärche natur (Kernholz), gehobelt. Längskanten gerundet und oben gefast.

Länge cm	Artikel-Nr.
165	431.340
185	431.341
205	431.342

Passende Bodenanker und Montagmaterial auf Seite 103.

Holz Sichtschutz Western



Variante horizontal montiert

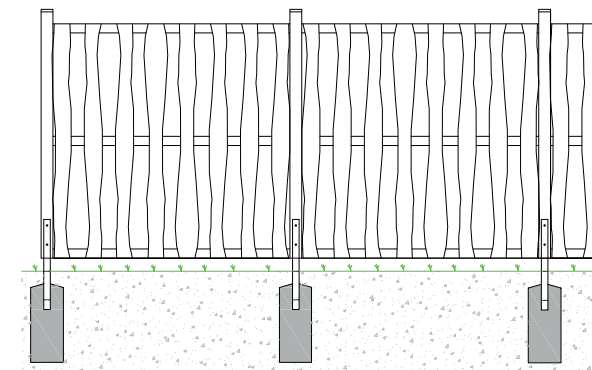

HOLZ-SICHTSCHUTZ WESTERN

Sichtschutz aus Hochgebirgslärche, Schwarten mit Bast- und Rindenresten, unbehandelt. Doppelseitig vertikal mit Edelstahlschrauben befestigte Hochgebirgslärchen-Bretter, sägeroh ca. 120 mm Breit, 18 mm Dick. Elemente können hoch sowie quer verbaut werden.

	Artikel-Nr.
Höhe 179 cm, Länge 179 cm	910.001
Höhe 179 cm, Länge 119 cm	910.002
Höhe 179 cm, Länge 89 cm	910.003
Höhe 89 cm, Länge 179 cm	910.004

Holzpfeiler finden Sie auf Seite 96.



Variante vertikal montiert

Bohlen Sichtschutz



BOHLENWAND

Aus einzelnen Bohlen 26 x 160 mm aus Fichte in Längen 250, 300, mit Doppelnut und Feder, allseitig gehobelt, druckimprägniert braun.

	Breite x Höhe cm	Artikel-Nr.
Bohlenwand ohne Pfosten	250 x 96	911.100
	250 x 144	911.101
	250 x 192	911.102
	300 x 96	911.103
	300 x 144	911.104
	300 x 192	911.105

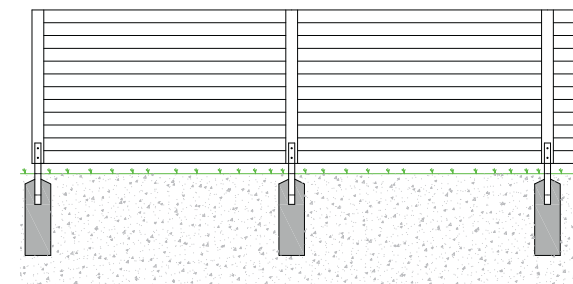

HOLZPFOSTEN ZU BOHLENWAND

Fichte oder Kiefer, beidseitige Nut für 26 mm Bohlen, braun druckimprägniert.

	Länge cm	Artikel-Nr.
Holzpfosten 115 x 115 mm	100	911.110
	150	911.111
	175	911.112
	200	911.113



BOHLE EINZELN

Fichte, braun, druckimprägniert.

Einzelne Bohle 26 x 160 mm	Länge cm	Artikel-Nr.
	250	911.115
	300	911.116
	400	911.117
	500	911.118



ZUBEHÖR

H-Betonanker 60 x 6 mm, verzinkt zu Holzpfosten 115 x 115 mm	Länge cm	Artikel-Nr.
	60	911.114

Dicht- & Lamellenzaun

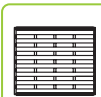

DICHTZAUN ELEMENT

Druckimprägnierte Kiefer, Rahmen 44 x 44 mm gehobelt, Lamellen 8 x 95 mm, geriffelt-gehobelt und mit Edelstahlschrauben befestigt.



	Höhe x Breite cm	Artikel-Nr.
Dichtzaun Element	150 x 180	911.213
	156 x 180	911.214
	180 x 180	911.215
	180 x 150	911.209
	180 x 90	911.220
Dichtzaun Element mit Bogen oben	160/180 x 180	911.162
	163/180 x 90	911.166

Pfosten und weiteres Zubehör auf Seite 96.



911.221



911.222

DICHTZAUN TOR

Aus Kiefer, Rahmen 44 x 44 mm gehobelt, Lamellen 8 x 95 mm geriffelt-gehobelt und mit Edelstahlschrauben befestigt.

	Höhe x Breite cm	Artikel-Nr.
Dichtzaun Tor	180 x 100	911.221
Dichtzaun Tor, Bogen oben	157/180 x 100	911.222

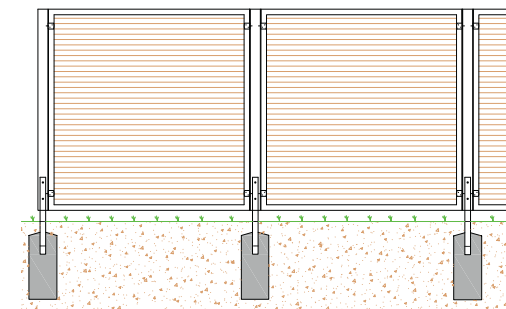

LAMELLENZAUN ELEMENT

Aus Kiefer, Rahmen 21 x 54 mm, Lamellen 5 x 60 mm zweifach geflechtet.

	Höhe x Breite cm	Artikel-Nr.
Lamellenzaun	180 x 180	911.135
	180 x 90	911.136

Weiden-, Haselnuss- & Robinienzaun

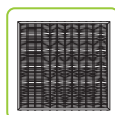
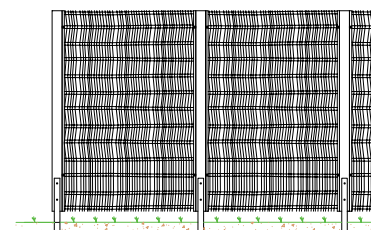
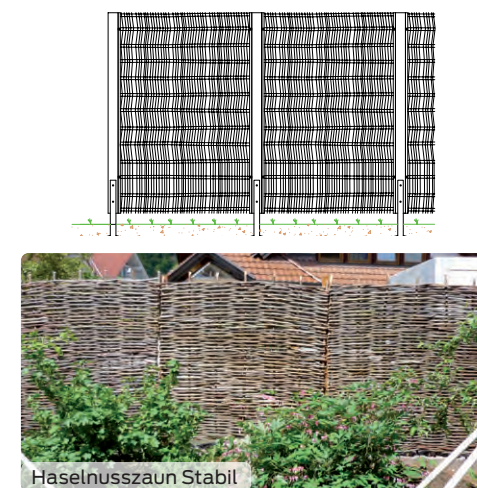
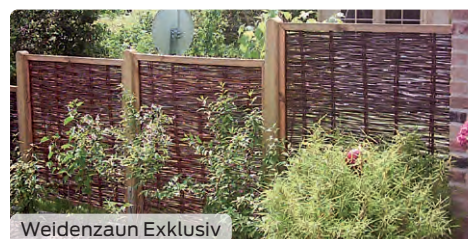
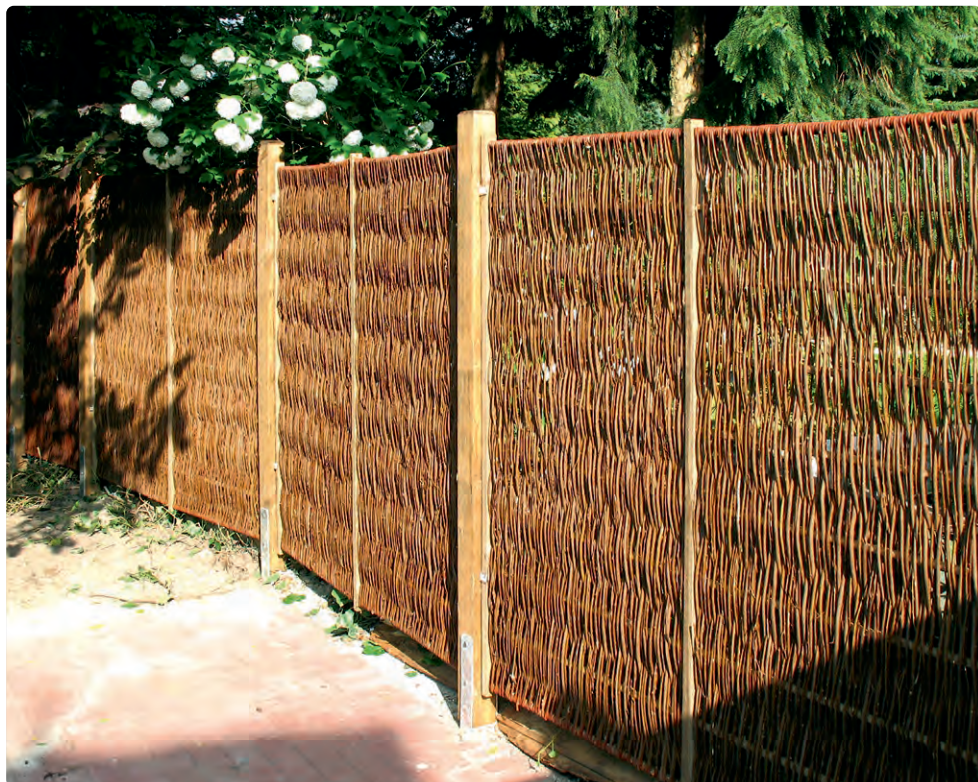

WIEDENZAUN EXKLUSIV

Mit waagrechter Flechtung und umlaufendem Kiefernholzrahmen 60 x 30 mm gebeizt.

	Höhe x Breite cm	Artikel-Nr.
Exklusiv	180 x 90	913.125
Exklusiv	180 x 180	913.126
Exklusiv mit Rankgitter Mitte	180 x 180	913.127



WIEDENZAUN SOLID

Mit senkrechter Flechtung und beidseitigem Kiefernholzrahmen 25 x 45 mm gebeizt.

	Höhe x Breite cm	Artikel-Nr.
	180 x 90	913.120
	180 x 120	913.121
	180 x 180	913.122

HASELNUSSZAUN STABIL

Mit waagrechter Flechtung und senkrecht überstehenden Staketen.

Höhe x Breite cm	Artikel-Nr.
180 x 90	913.110
180 x 180	913.111

HASELNUSSZAUN KOMFORT

Mit senkrechter Flechtung und umlaufenden Rahmen.

Höhe x Breite cm	Artikel-Nr.
180 x 120	913.119

HASELNUSSZAUN KOMPAKT

Mit senkrechter Flechtung und seitlichen Rahmen.

Höhe x Breite cm	Artikel-Nr.
180 x 90	913.116
180 x 120	913.117

ROBINIENZAUN STABIL

Mit waagrechter Flechtung und senkrecht überstehenden Staketen.

Höhe x Breite cm	Artikel-Nr.
180 x 90	913.130
180 x 180	913.131



FÜR PFOSTEN, 7 x 7 cm

	Dimension cm	Artikel-Nr.
Standfuß	5 x 20 x 20	918.140
H-Betonanker	5 x 8,5 x 60	918.121
Einschlagbodenhülse	8,5 x 8,5 x 75	918.111

FÜR PFOSTEN, 9 x 9 cm

	Dimension cm	Artikel-Nr.
Standfuß	6 x 20 x 20	918.132
U-Betonanker	6 x 10,5 x 40	918.125
H-Betonanker	6 x 10,5 x 60	918.122
Einschlagbodenhülse	10,2 x 10,2 x 90	918.112
Einschlagbodenhülse verstellbar	10,2 x 10,2 x 90	918.113
Einschlagwerkzeug, Kunststoff		918.114
M-Schrauben verzinkt, 10 x 110 mm, inkl. Mutter, Preis pro Stück		918.137

MONTAGEZUBEHÖR

	Artikel-Nr.
Flechtzaunhalter L-Form inklusive Schraube	918.191
Flechtzaunhalter L-Form ohne Schraube (Schachtel zu 100 Stk.)	918.192
Schraubflasche mit angeschweißter Holzschraube	918.195
Aufschlaglasche zu T-Stahlpfosten 40 x 40 mm	591.291



FÜR PFOSTEN, 10 x 10 cm

	Dimension cm	Artikel-Nr.
H-Betonanker	10 x 10 x 60	918.124
U-Betonanker	10 x 10 x 40	918.126

FÜR PFOSTEN, 11 x 11 cm

	Dimension cm	Artikel-Nr.
H-Betonanker	11 x 11 x 60	911.114
H-Betonanker	11 x 11 x 80	911.262

FÜR PFOSTEN, 12 x 12 cm

	Dimension cm	Artikel-Nr.
H-Betonanker	11 x 11 x 80	911.262



918.132

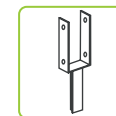

918.125



918.122



918.111 – 113



918.114

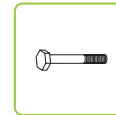

918.137



918.124



918.191



918.195



591.291

Hecke am laufenden Meter®



HECKENELEMENTE

Höhe cm	Breite cm	Bepflanzung	Artikel-Nr.
100	120	Efeu Hedera	911.381
180	120	Efeu Hedera	911.380
220	120	Efeu Hedera	911.379



HECKENELEMENTE IN HOLZTROG

Holztrög 145 x 60 x 50 cm.

Höhe Hecke cm	Breite Hecke cm	Bepflanzung	Artikel-Nr.
100	120	Efeu Hedera	911.385
180	120	Efeu Hedera	911.384



911.389



911.386

ZUBEHÖR

	Artikel-Nr.
Aufhängebügel grün für Zwischenpfosten Ø 48 mm	911.387
Aufhängebügel grün für Endpfosten Ø 48 mm	911.388
Aufhängebügel verzinkt für Holzpfosten	911.389
Holztrög einzeln	911.386

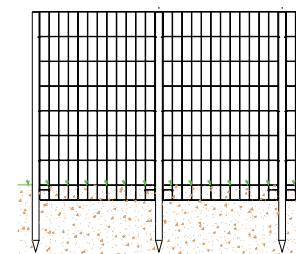



SCHALLSCHUTZ NOISTOP STEEL

Verzinkter Rahmen mit Gitter, gefüllt mit nicht brennbarer Steinwolle.

	Farbe	verzinkt			anthrazit		
Breite cm	Höhe cm	45	90	100	45	90	100
100	Artikel-Nr.	911.503	911.502	911.581			
	Preis inkl.	156.00	223.98	0.00			
200	Artikel-Nr.	911.501	911.500	911.580	911.501.01	911.500.01	911.580.01

Elemente auch in RAL Standardfarben erhältlich.



ZUBEHÖR

911.530

	Artikel-Nr.
Fugenband selbstklebend 3/15 x 20 mm, Rolle mit 8 m	911.530
Schraube 4,8 x 19 mm, rostfrei, Spitze	324.085
Abdeckplatte Noistop Steel, 200 x 12 cm, zum Aufstecken	911.534
Abdeckplatte Noistop Wood, 200 x 17,5 cm, gerundet	911.508
Anpassungset zum Einkürzen von Noistop Steel, Elementhöhe 45 cm	911.543
Anpassungset zum Einkürzen von Noistop Steel, Elementhöhe 90 cm	911.544



PFOSTEN ZU NOISTOP

Vierkant Stahlpfosten zum Einbetonieren, feuerverzinkt inkl. Pfostenkappen zum Aufstecken.

Zwischenpfosten	Dimensionen mm	Länge cm	150	195	240	285	330
	100 x 100 x 3	Artikel-Nr.	911.510	911.511			
	100 x 100 x 4	Artikel-Nr.			911.512	911.513	911.514
	100 x 100 x 6	Artikel-Nr.					911.515
Eck- und Torpfosten	120 x 120 x 3	Artikel-Nr.	911.516	911.517			
	120 x 120 x 4	Artikel-Nr.			911.518	911.519	911.520
	120 x 120 x 6	Artikel-Nr.					911.521

Pfosten auch mit Fußplatten erhältlich.

Schallschutz Noistop Wood & Tür



Pisa

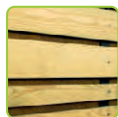

Florenz

SCHALLSCHUTZZAUN ELEMENT NOISTOP WOOD

Fassade in Kiefernholz. Für diese Modelle wird bei der Montage kein Fugenband benötigt.

	Breite cm	100				200	
	Höhe cm	45	90	100	45	90	100
Pisa braun	Artikel-Nr.	911.523	911.522	911.590	911.507	911.506	911.591
Pisa anthrazit	Artikel-Nr.		911.522.01			911.506.01	911.591.01
Florenz anthrazit	Artikel-Nr.	911.525				911.540.01	
Siena braun	Artikel-Nr.			911.527		911.542	911.526



SCHALLSCHUTZ TÜR NOISTOP STEEL

100 cm breit und 11,6 cm stark, Bandung links, Lichtmaß zwischen den Pfosten 108 cm.

Türelement 180 cm hoch

Artikel-Nr.

911.504



SCHALLSCHUTZ TÜR NOISTOP WOOD

100 cm breit und 12,8 cm stark, Bandung links, Lichtmaß zwischen den Pfosten 108 cm.

Türelement 180 cm hoch

Artikel-Nr.

911.535



SCHALLSCHUTZ NOISTOP ESSENTIAL

Verzinkter Rahmen mit Gitter, pulverbeschichtet in anthrazit RAL 7016, gefüllt mit nicht brennbarer Steinwolle.

Breite cm	Höhe cm	50	100
240	Artikel-Nr.	911.551.01	911.550.01

HOLZVERKLEIDUNG ZU NOISTOP ESSENTIAL

Kieferholzrahmen, hellbraun, mit vertikal verschraubten Leisten 13 x 16 mm, inklusive Montageset.

Zu Elementen, Breite cm	Höhe cm	50	100
247	Artikel-Nr.	911.561	911.560
Zu Tür, Breite cm	Höhe cm	200	
100	Artikel-Nr.	911.562	



SCHALLSCHUTZ TÜR NOISTOP ESSENTIAL

Rahmen verzinkt und pulverbeschichtet in anthrazit RAL 7016, 100 cm breit und 6 cm stark, Bandung Links, Lichtmaß zwischen den Pfosten 108 cm.

	Artikel-Nr.
Türelement 200 cm hoch	911.574



PFOSTEN ZU NOISTOP ESSENTIAL

Vierkant Stahlpfosten 80 x 80 x 4 mm, feuerverzinkt und pulverbeschichtet in anthrazit RAL 7016, inklusive Pfostenkappen zum Aufstecken.

	Länge cm	200	270
Zum Einbetonieren	Artikel-Nr.	911.571.01	911.570.01
	Länge cm	157	207
Zum Aufschrauben	Artikel-Nr.	911.573.01	911.572.01



911.530

ZUBEHÖR

	Artikel-Nr.
Fugenband selbstklebend 3 / 15 x 20 mm, Rolle mit 8 m	911.530
Schraube 4,8 x 19 mm, rostfrei, Spitze	324.085
Anpassungset zum Einkürzen von Noistop Essential, Elementhöhe 50 cm	911.561
Anpassungset zum Einkürzen von Noistop Essential, Elementhöhe 100 cm	911.560

Betonzaun



BETONZAUN

Doppelseitig strukturierte Elemente.

Farbe	Motiv	Länge cm	Höhe cm	Dicke mm	Artikel-Nr.
hellgrau	Fels	184	26	48	358.026
	Glatt	184	26	38	358.050
	Holzblech	184	26	35	358.035
	Nostalgie	184	26	48	358.039
	Romania	184	26	48	358.031
	Schiefer	184	26	48	358.029
anthrazit	Fels	184	26	48	358.025
	Glatt	184	26	38	358.041
	Holzblech	184	26	35	358.032
	Nostalgie	184	26	48	358.038
	Romania	184	26	48	358.030
	Schiefer	184	26	48	358.028



Fels

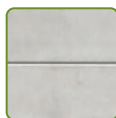

Glatt



Holzblech



Nostalgie



Romania



Schiefer



BETONPFOSTEN OHNE STRUKTUR

	Bauhöhe cm	Farbe	hellgrau	anthrazit
Zwischenpfosten 115 x 115 mm, Länge 246 cm	182	Artikel-Nr.	358.051	358.056
Endpfosten 115 x 115 mm, Länge 246 cm	182	Artikel-Nr.	358.055	358.058
Eckpfosten 115 x 115 mm, Länge 246 cm	182	Artikel-Nr.	358.052	358.057
Zwischenpfosten 115 x 115 mm, Länge 273 cm	208	Artikel-Nr.	358.001	358.009
Endpfosten 115 x 115 mm, Länge 273 cm	208	Artikel-Nr.	358.002	358.007
Eckpfosten 115 x 115 mm, Länge 273 cm	208	Artikel-Nr.	358.005	358.008

Weitere Längen erhältlich.

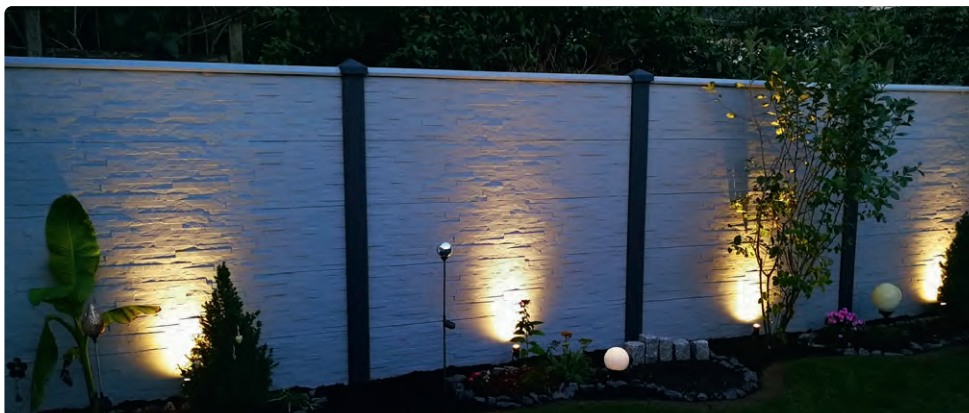

ZUBEHÖR

	Farbe	hellgrau	anthrazit
Betondach flach, glatt, Länge 180 cm	Artikel-Nr.	358.010	358.004
Betondach pyramidenförmig, glatt, Länge 180 cm	Artikel-Nr.	358.053	358.023
Zwischenpfostenabdeckung, flach, 145 x 145 mm	Artikel-Nr.	358.027	358.033
Endpfostenabdeckung, flach, 145 x 145 mm	Artikel-Nr.	358.034	358.036
Eckpfostenabdeckung, flach, 145 x 145 mm	Artikel-Nr.	358.037	358.045
Zwischenpfostenabdeckung, pyramidenförmig, 145 x 145 mm	Artikel-Nr.	358.020	358.019
Endpfostenabdeckung, pyramidenförmig, 145 x 145 mm	Artikel-Nr.	358.054	358.021
Eckpfostenabdeckung, pyramidenförmig, 145 x 145 mm	Artikel-Nr.	358.018	358.022

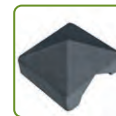

358.021



358.023



358.036



358.056



358.057



358.007

FARBE

	Artikel-Nr.
Tiefengrundierung 5l für Voranstrich vor Farbauftrag	358.016
Tiefengrundierung 10L für Voranstrich vor Farbauftrag	358.017
Acryl-Dispersion Fassadenfarbe, 15L Protect für strukturierte Betonzäune, Farbton nach Kundenwunsch	358.015

Grundierung Verbrauch ca. 250 ml / m²
Farbauftrag Verbrauch ca. 400 ml / m²

Schallschutz Velox





**Zäune für mehr
Sicherheit**

Stabgitterzaun

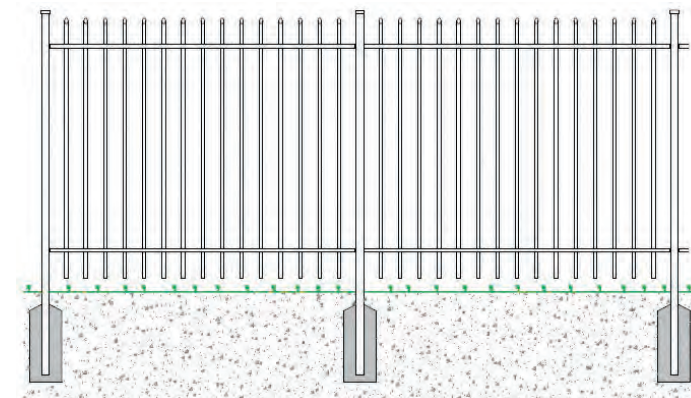

Standardfarben

Profitieren Sie von der großen Auswahl: Sie können frei aus allen RAL-Farbtönen auswählen!



STABGITTER CLASSIC, rund

Waagerechte Querträger 50 x 25/30 mm sind mit senkrechten Rundstäben Ø 26 mm zu Elementen verschweißt. Die vorstehenden abgeschrägten Stäbe auf der Oberseite dienen ab 150 cm als Übersteigschutz. Länge der Elemente: 230 cm. Der Stabkernabstand beträgt 150 mm oder 132 mm als Spezialanfertigung.

Höhe cm		100	125	150	180	200	250
Element Höhe cm		93,5	118,5	144	176	194	240
Gewicht kg		24,7	29,7	33,6	38,5	41,2	49,3
feuerverzinkt	Artikel-Nr.	353.101	353.102	353.104	353.105	353.106	353.107
Standardfarbe	Artikel-Nr.	353.109	353.110	353.111	353.112	353.114	353.115

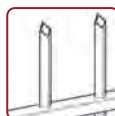

STABGITTER MODERN, eckig

Waagerechte Querträger 50 x 25/30 mm mit senkrechten Vierkantstäben 25 x 25 mm zu Elementen verschweißt. Die vorstehenden, abgeschrägten Stäbe auf der Oberseite dienen ab 150 cm als Übersteigschutz. Länge der Elemente: 230 cm. Der Stabkernabstand beträgt 150 mm oder 132 mm als Spezialanfertigung.

Höhe cm		100	125	150	180	200	250
Element Höhe cm		93,5	118,5	144	176	194	240
Gewicht kg		35,7	40,9	46,0	52,1	56,2	66,4
feuerverzinkt	Artikel-Nr.	353.201	353.202	353.204	353.205	353.206	353.207
Standardfarbe	Artikel-Nr.	353.209	353.210	353.211	353.212	353.213	353.214



Variante Stabgitter Modern



Variante Stabgitter Secure



Variante Stabgitter Classic



STABGITTER SECURE

Waagerechte Querträger 50 x 25/30 mm sind mit senkrechten Rundstäben zu Elementen verschweißt. Oberer Abschluss mit einer 32 mm hohen Zackenleiste als Übersteigschutz ab 150 cm. Länge der Elemente: 230 cm. Der Stabkernabstand beträgt 150 mm oder ist auf Wunsch mit 132 mm als Spezialanfertigung erhältlich.

Höhe cm		100	125	150	180	200	250
Element Höhe cm		94	119	149	176	194	240
Ø Stäbe mm		22	22	22	26	26	30
Gewicht kg		22,5	27,5	30,66	38,90	42	54,7
feuerverzinkt	Artikel-Nr.	353.002	353.003	353.004	353.005	353.006	353.007
Standardfarbe	Artikel-Nr.	353.009	353.010	353.011	353.012	353.013	353.014



STABGITTERPFOSTEN MODERN UND CLASSIC

Pfosten aus Rechteckrohr 60 x 60 x 2 mm. Die Pfosten werden mit einem Kernabstand von 236 cm versetzt.

Höhe cm		100	125	150	180	200	250
Länge cm		170	190	215	265	280	335
feuerverzinkt	Artikel-Nr.	353.541	353.542	353.543	353.544	353.545	353.546
Standardfarbe	Artikel-Nr.	353.551	353.552	353.553	353.554	353.555	353.556



STABGITTERPFOSTEN SECURE

Pfosten aus Rechteckrohr 60 x 60 x 2 mm. Die Pfosten werden mit einem Kernabstand von 236 cm versetzt.

Höhe cm		100	125	150	180	200	250
Länge cm		170	190	215	255	280	335
feuerverzinkt	Artikel-Nr.	353.501	353.502	353.503	353.504	353.505	353.506
Standardfarbe	Artikel-Nr.	353.511	353.512	353.513	353.514	353.515	353.516

Stabgitter Pfosten mit Fußplatte



STABGITTER PFOSTEN MIT FUSSPLATTE MODERN UND CLASSIC

Maße Fußplatte 160 x 160 x 4 mm.

Höhe cm		100	125	150	180	200	250
Länge cm		102	127	152	184	204	248
feuerverzinkt	Artikel-Nr.	353.561	353.562	353.563	353.564	353.565	353.566
Standardfarbe	Artikel-Nr.	353.571	353.572	353.573	353.574	353.575	353.576



STABGITTER PFOSTEN MIT FUSSPLATTE SECURE

Maße Fußplatte 160 x 160 x 4 mm.

Höhe cm		100	125	150	180	200	250
Länge cm		102	127	152	184	204	248
feuerverzinkt	Artikel-Nr.	353.521	353.522	353.523	353.524	353.525	353.526
Standardfarbe	Artikel-Nr.	353.531	353.532	353.533	353.534	353.535	353.536



353.050

ZUBEHÖR STABGITTERZAUN



353.051+052

	Artikel-Nr.	
Blindverbinder Set für Zwischenpfosten		353.050
Blindverbinder Set für Eckverbindung		353.051
Blindverbinder Set für Endpfosten		353.052
Blindverbinder Set für Eckmontage bis 45°, 4 Stk.		353.055



STABGITTERTOR SECURE 1-FLÜGLIG, feuerverzinkt

Füllung mit Stabgitter Secure, Schloss vorgerichtet für Profil- oder Rundzylinder.
Rahmen 40 x 40 x 2 mm, verstellbare Torbänder inklusive 2 Torpfosten 100 x 100 mm.

Höhe cm	Breite cm	100	125	150	200
100	Artikel-Nr.	353.100.100	353.100.125	353.100.150	353.100.200
125	Artikel-Nr.	353.125.100	353.125.125	353.125.150	353.125.200
150	Artikel-Nr.	353.150.100	353.150.125	353.150.150	353.150.200
180	Artikel-Nr.	353.180.100	353.180.125	353.180.150	353.180.200
200	Artikel-Nr.	353.200.100	353.200.125	353.200.150	353.200.200
250	Artikel-Nr.	353.250.100	353.250.125	353.250.150	353.250.200

Weitere Dimensionen bis 5 m lieferbar.

STABGITTERTOR SECURE 2-FLÜGLIG, feuerverzinkt

Füllung mit Stabgitter Secure, Schloss vorgerichtet für Profil- oder Rundzylinder.
Rahmen 60 x 40 x 2 mm, verstellbare Torbänder inklusive 2 Torpfosten 140 x 140 mm.

Höhe cm	Breite cm	200	250	300	400
100	Artikel-Nr.	354.100.200	354.100.250	354.100.300	354.100.400
125	Artikel-Nr.	354.125.200	354.125.250	354.125.300	354.125.400
150	Artikel-Nr.	354.150.200	354.150.250	354.150.300	354.150.400
180	Artikel-Nr.	354.180.200	354.180.250	354.180.300	354.180.400
200	Artikel-Nr.	354.200.200	354.200.250	354.200.300	354.200.400
250	Artikel-Nr.	354.250.200	354.250.250	354.250.300	354.250.400

Weitere Dimensionen bis 10 m lieferbar.

Doppelstabmatte schwer

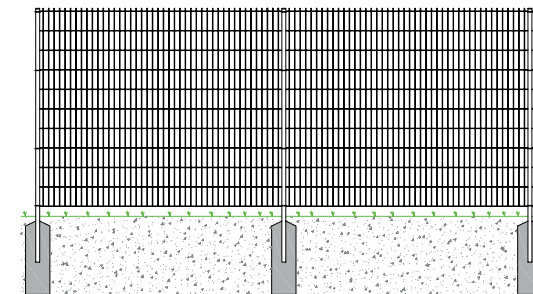

Standardfarben

Profitieren Sie von der großen Auswahl: Sie können frei aus allen RAL-Farbtönen auswählen!



DOPPELSTABMATTE SCHWER

Länge 2510 mm, Masche 50 x 200 mm. Typ 8/6/8.

Mattenhöhe cm		60	80	100	120	140	160	183	203	223	243
Gewicht kg		14,7	18,55	23	26	30,7	34,8	38,9	42,08	47,4	50,9
feuerverzinkt	Artikel-Nr.	352.040	352.041	352.042	352.043	352.044	352.045	352.046	352.047	352.048	352.049
RAL 7016, anthrazit	Artikel-Nr.	352.060	352.061	352.062	352.063	352.064	352.065	352.066	352.067	352.068	352.069
RAL 6005, moosgrün	Artikel-Nr.	352.050	352.051	352.052	352.053	352.054	352.055	352.056	352.057	352.058	352.059

DOPPELSTABMATTE SCHWER, vorverzinkt und farbbeschichtet

Länge 2510 mm, Masche 50 x 200 mm. Typ 8/6/8.

Mattenhöhe cm		60	80	100	120	140	160	183	203	223	243
RAL 7016, anthrazit	Artikel-Nr.	352.570	352.571	352.572	352.573	352.574	352.575	352.576	352.577	352.578	352.579
RAL 6005, grün	Artikel-Nr.	352.560	352.561	352.562	352.563	352.564	352.565	352.566	352.567	352.568	352.569

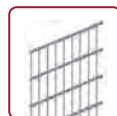

DOPPELSTABMATTE SCHWER GROBMASCHIG

Länge 2510 mm, Masche 100 x 200 mm. Typ 8/6/8.

Mattenhöhe cm		100	203
Gewicht kg		16,6	41,5
feuerverzinkt	Artikel-Nr.	352.232	352.237
RAL 7016, anthrazit	Artikel-Nr.	352.252	352.257
RAL 6005, moosgrün	Artikel-Nr.	352.242	352.247

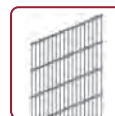

DOPPELSTABMATTE SCHWER SICHERHEIT

Länge 2510 mm, Masche 25 x 200 mm. Typ 8/6/8.

Mattenhöhe cm		203	243
Gewicht kg		59,4	70,7
feuerverzinkt	Artikel-Nr.	353.070	353.073
RAL 7016, anthrazit	Artikel-Nr.	353.071	353.074
RAL 6005, moosgrün	Artikel-Nr.	353.072	353.075

Doppelstabmatte leicht

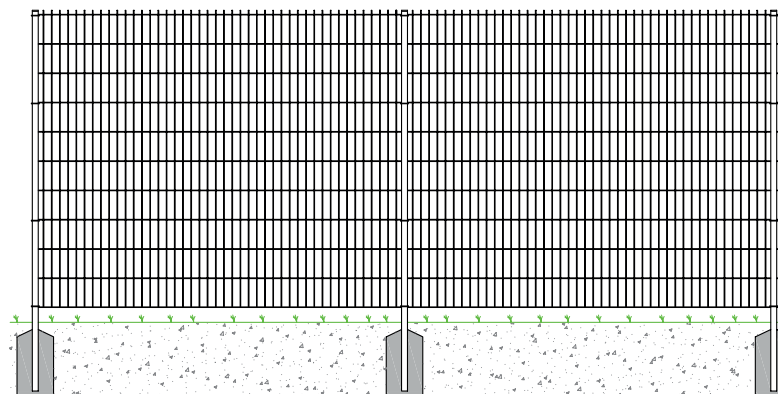

DOPPELSTABMATTE LEICHT

Länge 2510 mm, Masche 50 x 200 mm. Typ 6/5/6.

Mattenhöhe cm		60	80	100	120	140	160	183	203	223	243
feuerverzinkt	Artikel-Nr.	352.010	352.011	352.012	352.013	352.014	352.015	352.016	352.017	352.018	
RAL 7016, anthrazit	Artikel-Nr.	352.030	352.031	352.032	352.033	352.034	352.035	352.036	352.037	352.038	352.039
RAL 6005, moosgrün	Artikel-Nr.	352.020	352.021	352.022	352.023	352.024	352.025	352.026	352.027	352.028	352.029

DOPPELSTABMATTE LEICHT, vorverzinkt und farbbeschichtet

Länge 2510 mm, Masche 50 x 200 mm. Typ 6/5/6.

Mattenhöhe cm		60	80	100	120	140	160	183	203
RAL 7016, anthrazit	Artikel-Nr.	352.590	352.591	352.592	352.593	352.594	352.595	352.596	352.597
RAL 6005, moosgrün	Artikel-Nr.	352.580	352.581	352.582	352.583	352.584	352.585	352.586	352.587

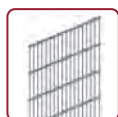

DOPPELSTABMATTE LEICHT SICHERHEIT

Länge 2510 mm, Masche 25 x 200 mm. Typ 6/5/6.

Mattenhöhe cm		140	183	203	243
feuerverzinkt	Artikel-Nr.	353.060	353.061	353.062	353.063
RAL 7016, anthrazit	Artikel-Nr.	353.064	353.066	353.068	353.074
RAL 6005, moosgrün	Artikel-Nr.	353.065	353.067	353.069	353.075



Standardfarben

- RAL 9010 reinweiß
- RAL 7016 anthrazit
- RAL 6005 moosgrün
- RAL Sonderfarben nach Wunsch

Doppelstabmatte Pfosten mit Abdeckleiste

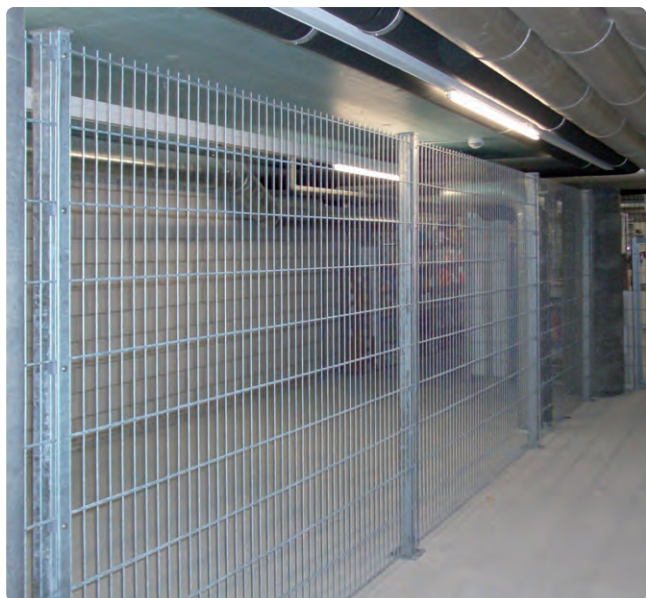

DOPPELSTABMATTE PFOSTEN, 40 x 60 mm

Pfosten mit Abdeckleiste und Pfostenkappe.

Mattenhöhe cm		60	80	100	120	140	160	183	203	223	243
Länge cm		120	140	160	180	200	220	240	260	280	300
Gewicht kg		4	4,7	5,9	6,9	7,9	8,9	9,6	10,4	11,3	12,1
feuerverzinkt	Artikel-Nr.	352.070	352.071	352.072	352.073	352.074	352.075	352.076	352.077	352.078	352.079
RAL 7016 anthrazit	Artikel-Nr.	352.090	352.091	352.092	352.093	352.094	352.095	352.096	352.097	352.098	352.099
RAL 6005 moosgrün	Artikel-Nr.	352.080	352.081	352.082	352.083	352.084	352.085	352.086	352.087	352.088	352.089



DOPPELSTABMATTE ECKPFOSTEN, 60 x 60 mm

Pfosten mit Abdeckleiste und Pfostenkappe.

Mattenhöhe cm		60	80	100	120	140	160	183	203	223	243
Länge cm		120	140	160	180	200	220	240	260	280	300
Gewicht kg		4	4,7	5,9	6,9	7,9	8,9	9,6	10,4	11,3	12,1
feuerverzinkt	Artikel-Nr.	352.270	352.271	352.272	352.273	352.274	352.275	352.276	352.277	352.278	352.279
RAL 7016 anthrazit	Artikel-Nr.	352.290	352.291	352.292	352.293	352.294	352.295	352.296	352.297	352.298	352.299
RAL 6005 moosgrün	Artikel-Nr.	352.280	352.281	352.282	352.283	352.284	352.285	352.286	352.287	352.288	352.289



DOPPELSTABMATTE PFOSTEN, 40 x 60 mm mit Fußplatte

Pfosten mit Fußplatte, Abdeckleiste und Pfostenkappe.

Mattenhöhe cm		60	80	100	120	140	160	183	203	223	243
Länge cm		70	90	110	130	150	170	190	210	230	250
Maße Fußplatte cm		10 x 15	10 x 15	10 x 15	10 x 15	15 x 15	15 x 15	15 x 15	15 x 15	20 x 20	20 x 20
Gewicht kg		4,2	5,2	6,4	7,6	8,7	9,8	10,5	11,3	12,2	14,2
feuerverzinkt	Artikel-Nr.	352.600	352.601	352.602	352.603	352.604	352.605	352.606	352.607	352.608	352.609
RAL 7016 anthrazit	Artikel-Nr.	352.620	352.621	352.622	352.623	352.624	352.625	352.626	352.627	352.628	352.629
RAL 6005 moosgrün	Artikel-Nr.	352.610	352.611	352.612	352.613	352.614	352.615	352.616	352.617	352.618	352.619



DOPPELSTABMATTE ECKPFOSTEN, 60 x 60 mm mit Fußplatte

Pfosten mit Fußplatte, Abdeckleiste und Pfostenkappe.

Mattenhöhe cm		60	80	100	120	140	160	183	203	223	243
Länge cm		70	90	110	130	150	170	190	210	230	250
Maße Fußplatte cm		12 x 12	12 x 12	12 x 12	12 x 12	15 x 15	15 x 15	15 x 15	15 x 15	20 x 20	20 x 20
Gewicht kg		5,7	7,3	8,9	10,5	12,1	13,7	15	16	17,7	18,9
feuerverzinkt	Artikel-Nr.	352.630	352.631	352.632	352.633	352.634	352.635	352.636	352.637	352.638	352.639
RAL 7016 anthrazit	Artikel-Nr.	352.650	352.651	352.652	352.653	352.654	352.655	352.656	352.657	352.658	352.659
RAL 6005 moosgrün	Artikel-Nr.	352.640	352.641	352.642	352.643	352.644	352.645	352.646	352.647	352.648	352.649

Profilmatte

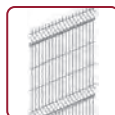
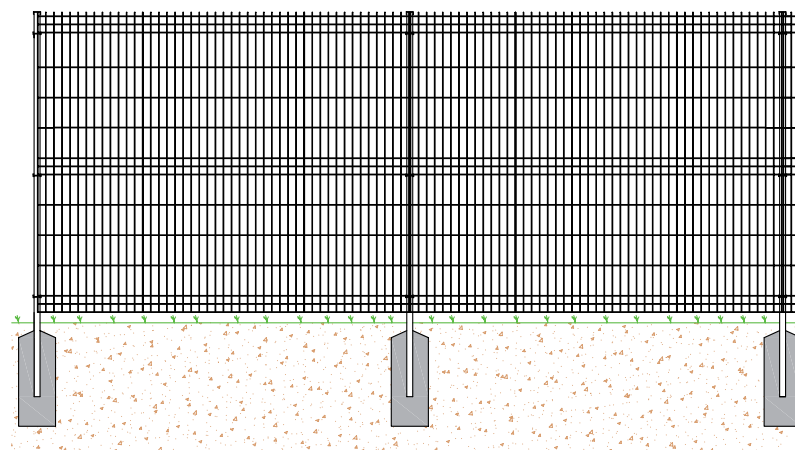

PROFILMATTE

Länge 2510 mm, feuerverzinkt, Befestigung mit rostfreien U-Bügel und Muttern M8. Maschenweite 50 x 200mm.

Mattenhöhe cm	103	123	153	173	193	203
Profilierung	2	2	3	3	3	4
Befestigung	2	2	3	3	3	4
Gewicht kg	10,9	12,95	15,10	18,80	20,6	22,7
Artikel-Nr.	352.451	352.452	352.453	352.454	352.455	352.458

Auch in RAL Standardfarbe erhältlich.



Standardfarben

- RAL 9010 reinweiß
- RAL 7016 anthrazit
- RAL 6005 moosgrün
- RAL Sonderfarben nach Wunsch

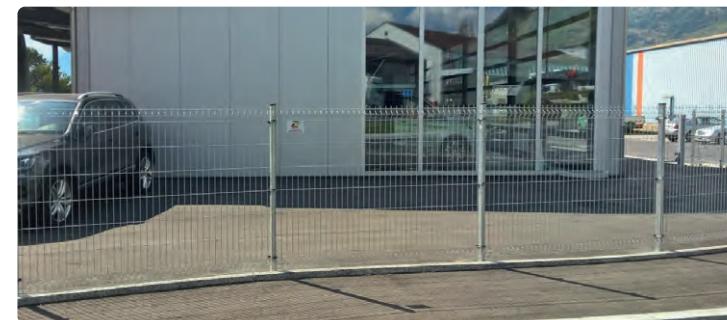



DOPPELSTABMATTEN PFOSTEN VARIO 40 X 60 MM, mit Klemmplatten

Pfosten mit Klemmplatte und Pfostenkappe.

Mattenhöhe cm		100	120	140	160	183	203
Länge cm		150	170	200	220	240	260
Gewicht kg		5,4	6,5	7,3	8,0	8,0	8,6
Verzinkt	Artikel-Nr.	352.803	352.804	352.805	352.806	352.807	352.808
RAL 7016, anthrazit	Artikel-Nr.	352.813	352.814	352.815	352.816	352.817	352.818
RAL 6005, moosgrün	Artikel-Nr.	352.823	352.824	352.825	352.826	352.827	352.828



Standardfarben

Profitieren Sie von der großen Auswahl: Sie können frei aus allen RAL-Farbtönen auswählen!



DOPPELSTAB- UND PROFILMATTEN PFOSTEN MIT BÜGEL

Pfosten mit Bügel und Pfostenkappe.

Mattenhöhe cm		60	80	100	120	140	160	183	203	223	243
Bügel		2	2	2	2	3	3	3	4	4	4
Länge cm		160	160	160	180	200	240	260	260	300	320
Gewicht kg		5,0	5,0	5,4	6,5	7,3	8,0	8,0	8,6	10,0	11,0
verzinkt	Artikel-Nr.	352.111	352.111	352.111	352.113	352.114	352.116	352.116	352.117	352.118	352.119
RAL 7016, anthrazit	Artikel-Nr.	352.131	352.131	352.131	352.133	352.134	352.136	352.136	352.137	352.138	352.139
RAL 6005, moosgrün	Artikel-Nr.	352.121	352.121	352.121	352.123	352.124	352.126	352.126	352.127	352.128	352.129



DOPPELSTAB- UND PROFILMATTENPFOSTEN MIT BÜGEL UND FUSSPLATTE

Pfosten mit Bügel und Pfostenkappe.

Mattenhöhe cm		80	100	120	140	160	183	203	223	243
Bügel		2	2	2	3	3	3	4	4	4
Länge cm		90	110	130	150	170	190	210	230	250
verzinkt	Artikel-Nr.	352.171	352.172	352.173	352.174	352.175	352.176	352.177	352.178	352.179
RAL 7016, anthrazit	Artikel-Nr.	352.191	352.192	352.193	352.194	352.195	352.196	352.197	352.198	352.199
RAL 6005, moosgrün	Artikel-Nr.	352.181	352.182	352.183	352.184	352.185	352.186	352.187	352.188	

Doppelstab- & Profilmatte Zubehör



352.345

FLEXI MONTAGEKONSOLE FÜR PFOSTEN

Stufenlos, beidseitig neigbar mit Bohrungen 2 x 13 mm (bis Zaunhöhe 120 cm) mit Bohrungen 4 x 13 mm (ab Zaunhöhe 121 cm).

	Artikel-Nr.
100 x 150 x 8 mm für Zaunhöhe bis 120 cm, feuerverzinkt	352.345
100 x 150 x 8 mm für Zaunhöhe bis 120 cm, grün (RAL 6005)	352.349
100 x 150 x 8 mm für Zaunhöhe bis 120 cm, anthrazit (RAL 7016)	352.352
150 x 150 x 8 mm für Zaunhöhe bis 203 cm, feuerverzinkt	352.347
150 x 150 x 8 mm für Zaunhöhe bis 203 cm, grün (RAL 6005)	352.348
150 x 150 x 8 mm für Zaunhöhe bis 203 cm, anthrazit (RAL 7016)	352.351
200 x 200 x 8 mm für Zaunhöhe bis 243 cm, feuerverzinkt	352.346
200 x 200 x 8 mm für Zaunhöhe bis 243 cm, grün (RAL 6005)	352.350
200 x 200 x 8 mm für Zaunhöhe bis 243 cm, anthrazit (RAL 7016)	352.353



352.347



352.341



352.339.02

FUSSPLATTEN FÜR PFOSTEN

	Artikel-Nr.
Fußplatte 100 x 150 x 6 mm inkl. 4 Bohrungen für Pfosten 40 x 60 mm, feuerverzinkt	352.341
Fußplatte 120 x 120 x 6 mm zum Aufstecken, feuerverzinkt für Pfosten 60x60 mm	510.272



352.317.02



352.320

PFOSTENKAPPEN UND AUFSÄTZE

	Artikel-Nr.
Postenkappe, 40 x 60mm, Alu mit Zaunteam-Logo	352.316
Postenkappe, 40 x 60mm, Alu anthrazit mit Zaunteam-Logo	352.316.02
Postenkappe, 40 x 60mm, mit Überstand, Alu mit Zaunteam-Logo	352.317
Postenkappe, 40 x 60mm, mit Überstand, Alu anthrazit mit Zaunteam-Logo	352.317.02
Postenkappe, 60 x 60mm, Alu mit Zaunteam-Logo	352.339
Postenkappe, 60 x 60mm, Alu anthrazit mit Zaunteam-Logo	352.339.02
Pfostenkappe mit Zierkugel 40 x 60 mm, feuerverzinkt	352.318
Pfostenkappe mit Zierkugel 40 x 60 mm, RAL Standard	352.319
Pfostenkappe Aluminium 40 x 60 mm mit Überstand und Haken	352.320
Pfostenkappe Kunststoff 40 x 60 mm mit Überstand schwarz	352.321
Pfostenkappe Kunststoff schwarz, 40 x 60 mm	352.301
Pfostenkappe Kunststoff 60 x 60 mm	352.328



352.321



352.328



352.330



352.361



352.305



352.358



352.304



352.302
352.315



352.326

ZUBEHÖR FÜR PFOSTEN

	Artikel-Nr.
U-Bügel rostfrei für Pfosten 40 x 60 mm mit Kunststoffeinlagen, inkl. Schraube	352.330
Auflagebock Aluminium für Zwischenpfosten, alu	352.325
Auflagebock Aluminium für Eckpfosten, alu	352.329
Höhenversatz grau, passend zu Pfosten mit Abdeckleiste	352.361
Höhenversatz grün, passend zu Pfosten mit Abdeckleiste	352.362
Höhenversatz anthrazit, passend zu Pfosten mit Abdeckleiste	352.363
Futterrohr zu DSM-Pfosten 60 x 40 mm, C-Profil 55 x 35 mm, Länge 800 mm, feuerverzinkt	352.356
Stacheldraht Aufsatz Alu 45°, 45 cm lang, für 3 Drähte	352.305
Stacheldraht Aufsatz Alu RAL Standard 45°, 45 cm lang, für 3 Drähte	352.306
Stacheldraht Aufsatz Alu RAL Standard 45°, 45 cm lang, für 3 Drähte	352.306

MUTTERN UND SCHRAUBEN FÜR PFOSTEN

	Artikel-Nr.
Abrissmutter M8, rostfrei, Pack zu 100 Stück	352.304
Blindnietmutter M8	352.324
Hakenschraube M8 x 80 mm, rostfrei	352.302
Hakenschraube M8 x 30 mm, rostfrei	352.315

MATTENVERBINDER UND ANSCHLUSSWINKEL

	Artikel-Nr.
Mattenverbinder Edelstahl, zum Pressen für Typ 6/5/6	352.312
Mattenverbinder 2-teilig zum Verschrauben	352.326
Eckverbinder mit Schraube	352.331
Wandanschlusswinkel zur Wandbefestigung von Doppelstabmatten	352.327



DSM BALLFANGPFOSTEN

Pfosten mit Abdeckleisten, Pfostenkappen und vormontierten Kunststoffhalterungen zur Geräuschkämpfung (Wohngebiet geeignet).

Zaunhöhe cm		307	407	511	611
Pfostenlänge cm		375	480	600	700
Dimension mm*		80 x 40 x 2	100 x 40 x 3	120 x 40 x 3	120 x 40 x 3
feuerverzinkt	Artikel-Nr.	352.661	352.662	352.663	352.664
RAL 6005, moosgrün	Artikel-Nr.	352.671	352.672	352.673	352.674

*Berechnet für Windzone 2. Ihr Zaunteam Berater holt bei Bedarf für Sie gerne eine statische Berechnung ein.

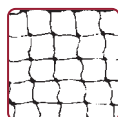

BALLFANGNETZ

Kunststoffnetz geknotet, aus stabilem PE-Garn, geeignet für den Außenbereich. Mit umlaufender Randverstärkung 6 mm. Standardfarbe grün, weitere Farben lieferbar. Preisangabe für Netze ab 20 m². Preis pro m².

Anwendung	Golf	Tennis	Fußball
Maschenweite mm	30 x 30	45 x 45	100 x 100
Garn Ø mm	2	3	4
Artikel-Nr.	517.801	517.811	517.821



Diagonalgeflecht

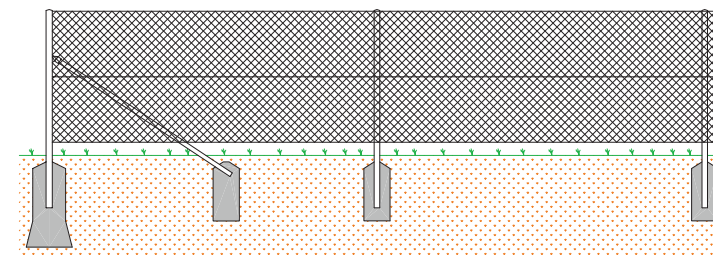

Standardfarben

- grün
- schwarz
- anthrazit
- anthrazit metallic

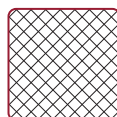

DIAGONALGEFLECHT, stark verzinkt

Preisangabe pro Meter, 25 m pro Rolle, Gelflechte in der Höhe ab 50 cm mit Maschenweite von 25 bis 100 mm sind erhältlich.

	Höhe cm	80	100	125	150	175	200
Drahtstärke 2,5 mm, Maschenweite 50 mm	Artikel-Nr.	391.523	391.525	391.536	391.527	391.538	391.529
Drahtstärke 2,5 mm, Maschenweite 40 mm	Artikel-Nr.	391.425	391.425	391.436	391.427		391.429
Drahtstärke 2,2 mm, Maschenweite 50 mm	Artikel-Nr.	391.613	391.615	391.626	391.617	391.628	391.619

Weitere Dimensionen erhältlich.



grün

DIAGONALGEFLECHT, farbig

Maschenweite 50 mm, Preisangabe pro Meter, 25 m pro Rolle.

	Höhe cm	50	60	80	100	125	150	175	200
anthrazit, Drahtstärke 3,1 mm	Artikel-Nr.			393.543	393.545	393.546	393.547	393.548	393.549
grün, Drahtstärke 2,8 mm	Artikel-Nr.	393.520	393.521	393.523	393.525	393.536	393.527	393.538	393.529
grün, Drahtstärke 3,1 mm	Artikel-Nr.			393.503	393.505	393.516	393.507	393.518	393.509
schwarz, Drahtstärke 3,1 mm	Artikel-Nr.			393.563	393.565	393.566	393.567	393.568	393.569



anthrazit

Weitere Dimensionen erhältlich.



schwarz

DIAGONALGEFLECHT, spezialverzinkt für Ballfang

Drahtstärke 2,5 mm, Maschenweite 50 mm, Preis pro Laufmeter.

Höhe cm	250	300	400	500	600
Artikel-Nr.	391.540	391.541	391.542	391.543	391.544



Standardfarben

Profitieren Sie von der großen Auswahl: Sie können frei aus allen RAL-Farbtönen auswählen!

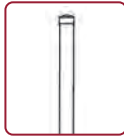

ROHRPFOSTEN, Stabil

Mit Rohrkappe und Spanndrahthalter.

Pfosten Ø	Pfostenlänge cm	Geflechtshöhe cm	Standardfarben		
			verzinkt	grün	anthrazit
			Artikel-Nr.	Artikel-Nr.	Artikel-Nr.
(1 1/4") 42 mm	120	80	214.001	214.001.01	214.001.02
	150	100	214.002	214.002.01	214.002.02
	175	125	214.003	214.003.01	214.003.02
	200	150	214.004	214.004.01	214.004.02
	225	175	214.005	214.005.01	214.005.02
	250	200	214.006	214.006.01	214.006.02
(1 1/2") 48 mm	120	80	214.011	214.011.01	214.011.02
	150	100	214.012	214.012.01	214.012.02
	175	125	214.013	214.013.01	214.013.02
	200	150	214.014	214.014.01	214.014.02
	225	175	214.015	214.015.01	214.015.02
	250	200	214.016	214.016.01	214.016.02
	300	250	214.018	214.018.01	214.018.02
(2") 60 mm	200	150	214.021	214.021.01	214.021.02
	225	175	214.022	214.022.01	214.022.02
	250	200	214.023	214.023.01	214.023.02
	300	250	214.025	214.025.01	214.025.02
	325	275	214.026	214.026.01	214.026.02
	375	300	214.028	214.028.01	214.028.02
(2 1/2") 76 mm	200	150	213.232	213.232.01	213.232.02
	230	180	213.252	213.252.01	213.252.02
	250	200	213.262	213.262.01	213.262.02
	300	250	213.274	213.274.01	213.274.02
	350	300	213.275	213.275.01	213.275.02
	400	350	213.276	213.276.01	213.276.02
	500	400	213.277	213.277.01	213.277.02
	600	500	213.278	213.278.01	213.278.02
	700	600	213.279	213.279.01	213.279.02
	3") 89 mm	350	300	213.284	213.284.01
400		350	213.285	213.285.01	213.285.02
500		400	213.286	213.286.01	213.286.02
600		500	213.287	213.287.01	213.287.02
700		600	213.288	213.288.01	213.288.02



ROHRPFOSTEN, ECONOMY grün beschichtet

Aus Stahlrundrohr, inkl. Kappe und Drahthalter.

Pfosten Ø mm	Pfostenlänge cm	Geflechthöhe cm	Drahthalter	grün
				Artikel-Nr.
34	120	70	3	212.108
	150	100	3	212.109
	175	125	3	212.110
40	150	100	3	212.111
	175	125	3	212.112
	200	150	3	212.113
	230	175	3	212.114
	260	200	3	212.115
50	200	150	3	212.116
	230	175	3	212.117
	260	200	3	212.118
60	200	150	4	212.119
	225	175	4	212.120
	250	210	5	212.121



ZUBEHÖR



212.185 – 186

	Ø mm	Artikel-Nr.
Pfostenkappe aus Kunststoff grün	34	212.181
	40	212.182
	50	212.183
Strebenkappe Kunststoff	34	212.185
	40	212.186
Strebenschelle Stahl	34	212.188
	40	212.189
	42.4	212.175
Strebenschelle Edelstahl	48.3	212.176
	60.3	212.177

Rohrstrebe



DIAGONALSTREBE

Rohrstrebe mit passender Strebenspitze.

Streben Ø mm	Streben- länge cm	Rohrstrebe mit passender Strebenspitze.	
		verzinkt	grün
		Artikel-Nr.	Artikel-Nr.
(1 ¼") 42 mm	120	214.101	214.101.01
	150	214.102	214.102.01
	175	214.103	214.103.01
	200	214.104	214.104.01
	225	214.105	214.105.01
	250	214.106	214.106.01
(1 ½") 48 mm	200	214.111	214.111.01
	225	214.112	214.112.01
	250	214.113	214.113.01
	300	214.114	214.114.01
	350	214.115	214.115.01
	375	214.116	214.116.01
(2") 60 mm	250	214.121	214.121.01
	300	214.122	214.122.01
	375	214.123	214.123.01
	450	231.270	231.270.01
	550	231.271	231.271.01
	700	231.272	231.272.01



ROHRSTREBENSET GRÜN BESCHICHTET

Strebe grün beschichtet, inkl. Gelenkkappe und Schelle.

Streben Ø mm	Pfostenlänge cm	Zaunhöhe cm	Artikel-Nr.
34	60	90	212.157
34	80	120	212.158
34	100	150	212.159
34	125	175	212.160
40	100	150	212.161
40	125	175	212.162
40	150	200	212.163
40	175	230	212.166
40	200	260	212.167



STREBENSPIZ

Strebenspitz	Innen Ø mm	Artikel-Nr.
Strebenspitz Alu	33	320.033
	42	320.042
	48	320.048
	60	320.060
Strebenspitz farbbeschichtet	33	320.133
	42	320.142
	48	320.148
	60	320.160



TRAVERSENSPIZ

Traversenspitz	Innen Ø mm	Artikel-Nr.
Traversenspitz Alu	33	323.033
	42	323.042
	48	323.048
	60	323.060
Traversenspitz farbbeschichtet	33	323.133
	42	323.142
	48	323.148
	60	323.160



Rohrpfosten mit Fußplatte

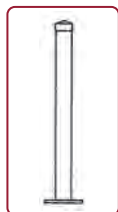

Pfosten

ROHRPFOSTEN MIT FUSSPLATTE

Pfosten Ø	Pfostenlänge cm	Geflechthöhe cm	feuerverzinkt Artikel-Nr.
(1 ¼") 42 mm	55	50	211.911
	65	60	211.912
	75	70	211.913
	85	80	211.914
	95	90	211.915
	105	100	211.916
(1 ½") 48 mm	125	120	211.917
	85	80	213.911
	95	90	213.912
	105	100	213.913
	125	120	213.914
	155	150	213.915
(2") 60 mm	185	180	213.916
	205	200	213.917
	85	80	213.919
	95	90	213.920
	105	100	213.921
	125	120	213.922
(2 ½") 76 mm	155	150	213.923
	185	180	213.924
	205	200	213.925
	125	120	213.952
	155	150	213.953
	185	180	213.954
	205	200	213.955



Streben

STREBE MIT FUSSPLATTE

Streben Ø	Strebenlänge cm	Geflechthöhe cm	feuerverzinkt Artikel-Nr.
(1") 33 mm	50	50	231.905
	65	60	231.906
	75	70	231.907
	90	80	231.908
	105	90-100	231.909
	130	120	231.901
(1 ¼") 42 mm	65	60	231.911
	90	80	231.912
	105	90	231.913
	105	100	231.914
	130	120	231.915
	165	150	231.916
(1 ½") 48 mm	190	180	231.918
	130	120	231.930
	165	150	231.931
	190	180	231.932
	210	200	231.934

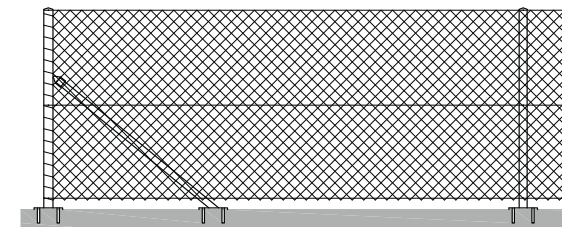

STACHELDRAHTSTÜTZE, feuerverzinkt

Ø mm	Anzahl Drähte	Länge cm	Artikel-Nr.
42	2	23	520.201
48	2	23	520.202
60	2	23	520.203
76	2	23	520.204
48	3	50	520.205
60	3	50	520.206
76	3	50	520.207

ZUBEHÖR UND ZUSATZLEISTUNGEN

	Artikel-Nr.
Schraubanker, 10 x 65 mm, Sechskantkopf, rostfrei	920.160
Schraubanker, 10 x 75 mm, Sechskantkopf, rostfrei	920.161
Schraubanker, 12 x 105 mm, Sechskantkopf, rostfrei	920.166
Distanzplatten 1 x 45 x 30mm, transparent, Pack zu 100 Stk.	920.121
Distanzplatten 3 x 45 x 30mm, transparent, Pack zu 100 Stk.	920.122
Bohrung Strebe	211.080
Bohrung für Torangeln, 2 Stk.	211.070
Farbeschichtung RAL-Standard pro m Rohr	211.060

Gartentür Economy

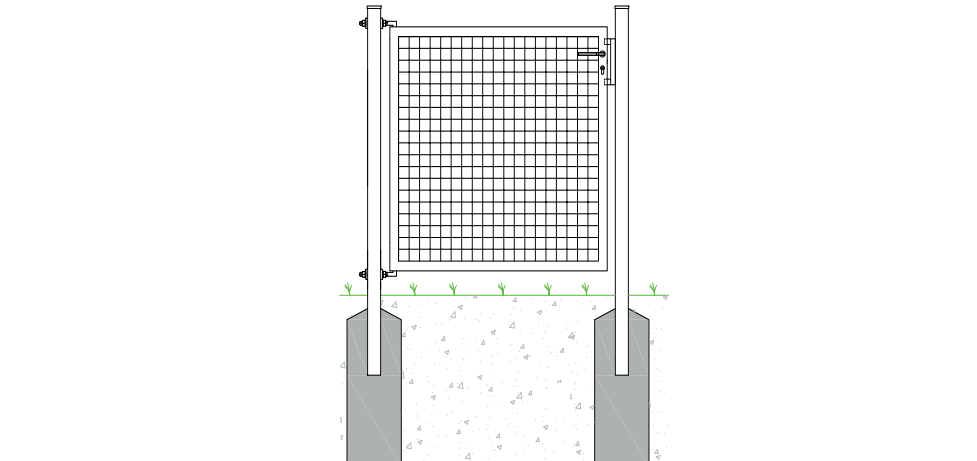

GARTENTÜR ECONOMY 1-FLÜGLIG

Füllung mit Gitter 50 x 50 mm, phosphatiert und farbig pulverbeschichtet. Türbreite 100 cm, Lichtmaß 94 cm, inkl. zwei Stahlrundpfosten 60 mm, verstellbare Torbänder, Schloss und Runddrücker.

Höhe cm	grün		anthrazit	
	Artikel-Nr.	Artikel-Nr.	Artikel-Nr.	Artikel-Nr.
80	212.211	212.211.02	212.212	212.212.02
100	212.212	212.212.02	212.213	212.213.02
125	212.213	212.213.02	212.214	212.214.02
150	212.214	212.214.02	212.215	212.215.02
175	212.215	212.215.02	212.216	212.216.02
200	212.216	212.216.02		

GARTENTÜR ECONOMY 2-FLÜGLIG

Füllung mit Gitter 50 x 50 mm, phosphatiert und farbig pulverbeschichtet. Türbreite 300 cm, Lichtmaß 294 cm, inkl. zwei Stahlrundpfosten 60 mm, verstellbare Torbänder, Schloss und Runddrücker.

Höhe cm	grün		anthrazit	
	Artikel-Nr.	Artikel-Nr.	Artikel-Nr.	Artikel-Nr.
80	212.271	212.271.02	212.272	212.272.02
100	212.272	212.272.02	212.273	212.273.02
125	212.273	212.273.02	212.274	212.274.02
150	212.274	212.274.02	212.275	212.275.02
175	212.275	212.275.02	212.276	212.276.02
200	212.276	212.276.02		



GARTENTÜR STABIL 1-FLÜGLIG

Füllung mit Gitter 50 x 50 mm, feuerverzinkt und farbig pulverbeschichtet oder feuerverzinkt.
 Türbreite 100 cm, Lichtmaß 94 cm, inkl. zwei Stahlrundpfosten 60 mm, verstellbare Torbänder,
 Schloss und Runddrücker.

Höhe cm	feuerverzinkt		grün	
	Artikel-Nr.		Artikel-Nr.	
80	212.311.00		212.311	
100	212.312.00		212.312	
125	212.313.00		212.313	
150	212.314.00		212.314	
175	212.315.00		212.315	
200	212.316.00		212.316	

GARTENTÜR STABIL 2-FLÜGLIG

Füllung mit Gitter 50 x 50 mm, feuerverzinkt und farbig pulverbeschichtet oder feuerverzinkt.
 Türbreite 300 cm, Lichtmaß 294 cm, inkl. zwei Stahlrundpfosten 60 mm, verstellbare Torbänder,
 Schloss und Runddrücker.

Höhe cm	feuerverzinkt		grün	
	Artikel-Nr.		Artikel-Nr.	
80	212.371.00		212.371	
100	212.372.00		212.372	
125	212.373.00		212.373	
150	212.374.00		212.374	
175	212.375.00		212.375	
200	212.376.00		212.376	

Industrietor 1-flügelig

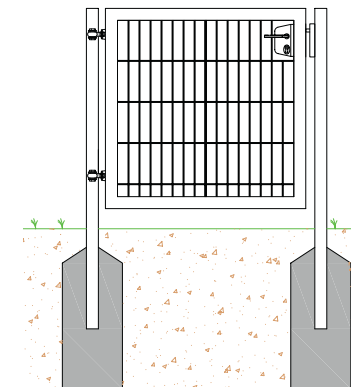

ZUBEHÖR

	Artikel-Nr.
Grundpauschale Pulverbeschichtung in RAL-Standardfarbe	356.010
Mehrpreis Beschichtung Standardfarbe pro m ²	356.011
	356.015

Weitere Zaunanschlussprofile auf Anfrage erhältlich.

ZAUNANSCHLÜSSE

Zaunanschlusset, gekantetes U-Profil 40 x 20 x 1,8 mm inkl Montageschrauben. Geeignet zur Montage von Matten an Torpfosten.

	feuerverzinkt	anthrazit
	Artikel-Nr.	Artikel-Nr.
Zaunhöhe 80 cm	212.265	212.260
Zaunhöhe 100 cm	212.266	212.261
Zaunhöhe 120 cm	212.267	212.262
Zaunhöhe 140 cm	212.268	212.263
Zaunhöhe 160 cm	212.269	212.264

INDUSTRIETOR 1-FLÜGLIG

Rahmen aus Vierkantstahl nach statischen Anforderungen. Füllung mit Doppelstabmatte, Schloss vorgerichtet für Profilylinder oder Rundzylinder, verstellbare Torbänder, inklusive zwei Torpfosten aus Vierkantrohr.

Höhe cm	Breite cm	100	120	150	200	350	400	450	500
100	Artikel-Nr.	356.122	356.187	356.123	356.124	356.127	356.128	356.129	356.130
120	Artikel-Nr.	356.133	356.233	356.134	356.135	356.138	356.139	356.140	356.141
140	Artikel-Nr.	356.144	356.153	356.145	356.146	356.149	356.150	356.151	356.152
160	Artikel-Nr.	356.155	356.154	356.156	356.157				
180	Artikel-Nr.	356.166	356.142	356.167	356.168				
200	Artikel-Nr.	356.177	356.143	356.178	356.179				

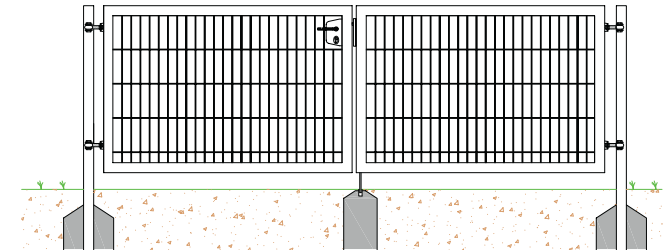

INDUSTRIETOR 2-FLÜGLIG

Rahmen aus Vierkantstahl nach statischen Anforderungen. Füllung mit Doppelstabmatte, Schloss vorgerichtet für Profilylinder oder Rundzylinder, verstellbare Torbänder, Bodenriegel mit Hülse, inklusive zwei Torpfosten aus Vierkantrohr.

Höhe cm	Breite cm	300	400	500	600	700	800	900	1000
100	Artikel-Nr.	356.221	356.222	356.224	356.226	356.227	356.228	356.229	356.230
120	Artikel-Nr.	356.231	356.232	356.234	356.236	356.237	356.238	356.239	356.240
140	Artikel-Nr.	356.241	356.242	356.244	356.246	356.247	356.248	356.249	356.250
160	Artikel-Nr.	356.251	356.252	356.254	356.256	356.257	356.258	356.259	356.260
180	Artikel-Nr.	356.261	356.262	356.264	356.266	356.267	356.268	356.269	356.270
200	Artikel-Nr.	356.271	356.272	356.274	356.276	356.277	356.278	356.279	356.280

Zubehör Metalltore



511.951

SCHLOSS LOCINOX®

Locinox ist ein wartungsfreies Schloss für Rohrrahmentüren. Das Schloss funktioniert beidseitig und ist aus korrosionsfreiem Aluminium gefertigt. Die Schlösser sind auch in den Farben schwarz, weiß, anthrazit und grün erhältlich.

für Ø mm	Farbe	Zylinder	Artikel-Nr.
30 – 50	alu	Profilzylinder	511.951
30 – 50	alu	Rundzylinder-Ausschnitt	511.952
40 – 60	alu	Profilzylinder	511.953
40 – 60	alu	Rundzylinder-Ausschnitt	511.954
40 – 60	alu	Doppelzylinderschloss mit zwei Profilzylinder	511.971
40 – 60	alu	Codeschloss mech. Profilzylinder	511.973
40 – 60	alu	Magnetschloss 600 kg Anziehungskraft	511.974

Weitere Standardfarben erhältlich.



511.971



511.973



511.974

DURCHGREIFSCHUTZ ALUMINIUM

Verhindert die Bedienung des Drückers von außerhalb des Tors.

	Artikel-Nr.
Durchgreifschutz für Gehflügel aus Alublech 2 mm, Halbrund Ø 1200 mm, farblos eloxiert, inklusive Abdeckung für Locinox Panikschloss	511.532
Durchgreifschutz für Stehflügel aus Alublech 2 mm, Halbrund Ø 1200 mm, farblos eloxiert	511.533
Befestigungs-Set Durchgreifschutz, Klemmverbinder und Schrauben	511.534



511.533

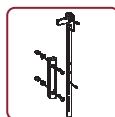

511.582

BODENRIEGEL & ANSCHLAG

Außschließlich aus Aluminium und Edelstahl gefertigt für verschiedenste Tore einsetzbar.

	Artikel-Nr.
Bodenriegel universal zum Aufschrauben, passt zu allen Toren	511.582
Automatischer Bolzen-Stangenriegel »Elektradrop«	511.587
Bodenanschlag für Bolzen-Stangenriegel	511.588
Elektrische Stromversorgung für automatischen Bolzen-Stangenriegel	511.589
Bodenriegel -Suby für Profil 60x40 / 50x50 / 40x40 / 60x60	511.977



511.517

SCHIEBETORSCHLOSS LOCINOX®

Locinox ist ein wartungsfreies Schloss für Schiebetore. Das Schloss ist aus korrosionsfreiem Aluminium gefertigt. Die Schlösser sind auch in den Farben schwarz, weiß, anthrazit und grün erhältlich.

für Ø mm	Farbe	Zylinder	Artikel-Nr.
60–80	alu	Profilzylinder	511.517

Weitere Standardfarben erhältlich.



511.970



511.561

SCHLISSKASTEN MIT ANSCHLAG

Anschlag aus Edelstahl mit Kunststoffverstärkung für alle Tore geeignet. Die Quick-Fix-Befestigung ermöglicht eine einfache Montage und ist für alle Torpfosten geeignet.

für Ø mm	Farbe		Artikel-Nr.
40 – 60	alu	Standard	511.540
40 – 60	alu	Sicherheitsanschlag Secura SHRL	511.970
40 – 60	schwarz/alu	mit elektrischem Türöffner, 12/24V, stromlos geschlossen	511.546
40 – 60	schwarz/alu	mit elektrischem Türöffner, 12/24V, stromlos geöffnet	511.548



511.975



511.559

WEITERES ZUBEHÖR LOCINOX®

	Artikel-Nr.
Drückergarnitur, Alu	511.975
Knopfgarnitur	511.559
Kidloc Sicherheitsknopf	511.561
Profilzylinder 17 mm, inkl. 3 Schlüssel	511.552
Rollriegel für Schloss	511.528
Torrückhalter mit Schnabel nach oben 40 mm	511.550



511.552



511.528

TORBAND VERSTELLBAR

Unverzinkt zum Anschweißen, Öffnung 180°.

für Ø mm	Lasche mm	Schraube mm	Artikel-Nr.
16	110	125	520.588
18	120	120	520.590
20	130	150	520.592
22	130	165	520.594

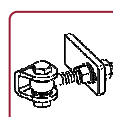

520.588



511.553

TÜRSCHLIESSER LOCINOX® SAMSON 2

Locinox Türschließer Samson 2, einstellbar, Quick-Fix-Befestigung für Außenanwendung, Drehbereich 150° für Tore bis max. 150 kg und 200 cm Breite.

	Artikel-Nr.
Türschließer Samson 2	511.553



511.551

TÜRSCHLIESSER LOCINOX® VERTICLOSE 2

Locinox Verticlose 2, vertikaler Türschließer, für 90° und 180° Torbandsituationen, dieser hydraulische Türschließer funktioniert vertikal mit regelbarer Schließgeschwindigkeit. - 90° -180 ° Öffnung - Einstellbarer Endanschlag.

	Artikel-Nr.
Türschließer Verticlose 2	511.551



511.591

TÜRSCHLIESSER LOCINOX® MAMMOTH

Torband mit integriertem hydraulischen Türschließer »Mammoth Locinox®« für Tore bis zu 150 kg und 120 cm Breite, Geschwindigkeit und Endanschlag sind regelbar, wasser- und frostbeständig, 110° Öffnung, in pulverbeschichtetem Aluminiumgehäuse.

	Artikel-Nr.
Türschließer Mammoth	511.591



TYP SM



Türschließer Verticlose



TYP 57



TYP 108

TORBAND VITRATEC®

Selbstschließende Torbänder aus Aluminium, DIN rechts / links verwendbar, angeschweißt. Tragfähigkeit bis 120 kg, angeschraubt Tragfähigkeit 80 kg, entwickelt um 1 Million Zyklen standzuhalten. Preis pro Stück.

		zum Anschweißen, 120 kg	zum Anschrauben, 80 kg
	Stopfunktion	Artikel-Nr.	Artikel-Nr.
Typ 108, Schließ- und Endspurtgeschwindigkeit einstellbar	Stop bei 0°, +/- 90°	520.600	520.605
Typ Ariete 108 SF, Schließgeschwindigkeit und Endspurtgeschwindigkeit einstellbar	Ohne Stopfunktion bei 90°	520.601	520.606
Typ 57 mit Hydraulikschließung, Schließgeschwindigkeit einstellbar	Stop bei 0°, +/- 90°	520.602	520.607
Typ 57 SF mit Hydraulikschließung	Ohne Stopfunktion bei 90°	520.603	520.608
Typ SM, konventionelles Torband mit Axialdrucklager, ohne selbstschließende Funktion	Ohne Stopfunktion	520.604	520.609



520.213

TORSCHLIESSER

Verzinkt für Gartentüre bis ca. 120 cm Breite.

	Artikel-Nr.
Torschließfeder	520.213
Torschließer	520.214



520.214

TÜRSCHLIESSER LOCINOX® LION SILBER

Locinox® Lion silber, vertikaler Türschließer für Tore bis 150 cm Breite, 90° oder 180° Öffnung, geeignet für Rohrrahmentüren.

	Artikel-Nr.
Türschließer Lion	511.556



511.555

TÜRSCHLIESSER LOCINOX® SWING

Locinox Torbandfeder Swing, 1 Paar, bis 90° Öffnung, Achsenlänge 150 mm, zu Profil max. 40/40/2 mm, max. Torbreite 130 cm, max. Gewicht 60 kg.

	Artikel-Nr.
Torschließfeder Swing	511.555

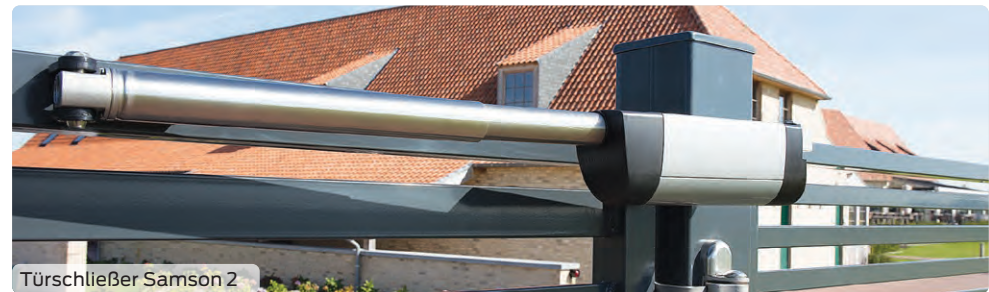

Türschließer Samson 2

Absperrpfosten



518.074

ABSPERRPFOSTEN, FIX

Höhe 90 cm, Ø 60 mm. Gesamtlänge 130 cm, zum fest im Boden Einbetonieren.

	Anzahl Ösen	0	1	2
feuerverzinkt	Artikel-Nr.	518.074	518.075	518.076
weiß/rot kunststoffbeschichtet	Artikel-Nr.	518.077	518.078	518.079



518.077

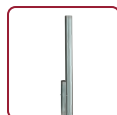

518.080

ABSPERRPFOSTEN, HERAUSNEHMBAR

Höhe 90 cm, Ø 60 mm. Gesamtlänge 130 cm, zum Herausnehmen nicht abschließbar.

	Anzahl Ösen	0	1	2
feuerverzinkt	Artikel-Nr.	518.080	518.081	518.082
weiß/rot kunststoffbeschichtet	Artikel-Nr.	518.083	518.084	518.085

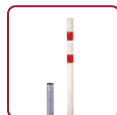

518.083



518.041

ABSPERRPFOSTEN, VIERKANT

„Park“ Länge 100 cm, weiß kunststoffbeschichtet mit Hülse, Entriegelung durch Dreikantschlüssel oder Profilzylinder.

	Artikel-Nr.
Absperrpfosten 70 x 70 mm	518.041



518.086

ABSPERRPFOSTEN, ABSCHLISSBAR

Höhe 90 cm, Ø 60 mm. Gesamtlänge 130 cm, zum Herausnehmen und abschließbar. Ohne Dreikantschlüssel.

	Anzahl Ösen	0	1	2
feuerverzinkt	Artikel-Nr.	518.086	518.087	518.088
weiß/rot kunststoffbeschichtet	Artikel-Nr.	518.089	518.090	518.091



518.089

ABSPERRPFOSTEN ZUBEHÖR

	Artikel-Nr.
Bodenhülse zu Absperrpfosten abschließbar. Ø 60 mm, Länge 400 mm, verzinkt	518.092
Bodenhülse zu Absperrpfosten. Ø 60 mm, Länge 400 mm, verzinkt	518.094
Abdeckkappe ohne Verschluss zu Bodenhülse. Ø 60 mm, feuerverzinkt	518.095
Abdeckkappe mit Verschluss zu Bodenhülse. Ø 60 mm, Länge 400 mm, verzinkt	518.093
Dreikantschlüssel verzinkt für Absperrpfosten und -bügel, 19 mm	518.072
Dreikantschlüssel verzinkt für Absperrpfosten und -bügel, 17 mm	518.073

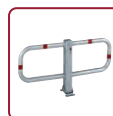

518.053

ABSPERRBÜGEL KLAPPBAR, feuerverzinkt

	Artikel-Nr.
Absperrbügel zum Aufdübeln, Profilzylinderschluss	518.053
Absperrbügel zum Aufdübeln, Dreikantverschluss	518.052
Absperrbügel zum Einbetonieren, Profilzylinderschluss	518.051
Absperrbügel zum Einbetonieren, Dreikantverschluss	518.050



518.060

ABWEISBÜGEL, feuerverzinkt

Breite cm	Artikel-Nr.
Sichtbare Höhe montiert 100 cm.	
100	518.060
150	518.061
200	518.062
250	518.063



518.022

ABSPERRKETTEN

Absperrketten Preis pro Meter.	Artikel-Nr.
Absperrkette Ø 6 mm Länge 10 m aus Stahl verzinkt, rot/weiß kunststoffbeschichtet	518.022
Absperrkette Ø 6 mm rot/weiß aus Kunststoff	517.969
Absperrkette Ø 6 mm rot/weiß aus Stahl verzinkt und beschichtet	518.022



Drehkreuz



Schnellauf-Falttor



Kompakttor



Liftgate





Zaunteam Schiebetor



Aluminium Schiebetor



Teleskop Schiebetor



Mobiles Einfahrtstor



Zutrittskontrolle

TMS, das intelligente Tor Management System von Zaunteam



Das TMS ist ein intelligenter Service in einem umfassenden System für Ihre Tore, Poller und Schranken



- Bequeme Wartung und Steuerung über die Zaunteam TMS-App
- Öffnen und schließen des Tores via Mobiltelefon
- Steuern der Zeitschaltuhr ohne externen Service
- Sie definieren selbst die Nutzer in der Applikation

- Das TMS vereinfacht und spart Zeit durch eine externe Fehlerwartung
- Sie sehen, wer zu welcher Zeit Zugriff auf das System hatte, was Ihnen mehr Kontrolle und Sicherheit verschafft



356.861

FERNBEDIENUNG

	Artikel-Nr.
Funkempfänger 1-Kanal, 434 MHz, 24VDC	356.860
Funkempfänger 4-Kanal, 434 MHz, 24VDC	356.861
Funkhandsender 4-Kanal, 434 MHz, Midi, codierbar, mit Öse für Schlüsselbund	356.866
Stabantenne mit 8 m Kabel, zur Vergrößerung der Funkreichweite	356.862

Bequeme Wartung und Steuerung über die Zaunteam TMS APP



Schauen Sie sich das TMS Video an



Informieren Sie sich jetzt bei Ihrem Zaunteam Partner und lassen Sie sich beraten.



356.822



356.823



856.829



356.830

ZUTRITT

	Artikel-Nr.
Schlüsseltaster mit Zylinder und 3 Schlüssel, für Montage auf Putz	356.822
Schlüsseltaster mit Zylinder und 3 Schlüssel, für Montage unter Putz	356.823
Codeschloss mit Folientastatur	010.162
Codetaster mit Edelstahl tastatur (Vandalismusgeschützt)	010.163
Kartenlesegerät berührungslos für bis zu 199 Transponder Karten, mit integrierter Antenne	356.827
Transponder Karten zu Kartenlesegerät, Pack mit 10 Stk.	356.828
Induktionsschleifen-Auswertgerät 1-Kanal (für eine Schleife)	356.806
Induktionsschleifen-Auswertgerät 2-Kanal (für zwei Schleifen) mit Richtungslogik	356.807
Induktionsschleife 6 m Umfang, 12 m Zuleitung.	356.808
Induktionsschleifen Vergussmasse schwarz oder grau, Gebinde 2,5 kg	356.814

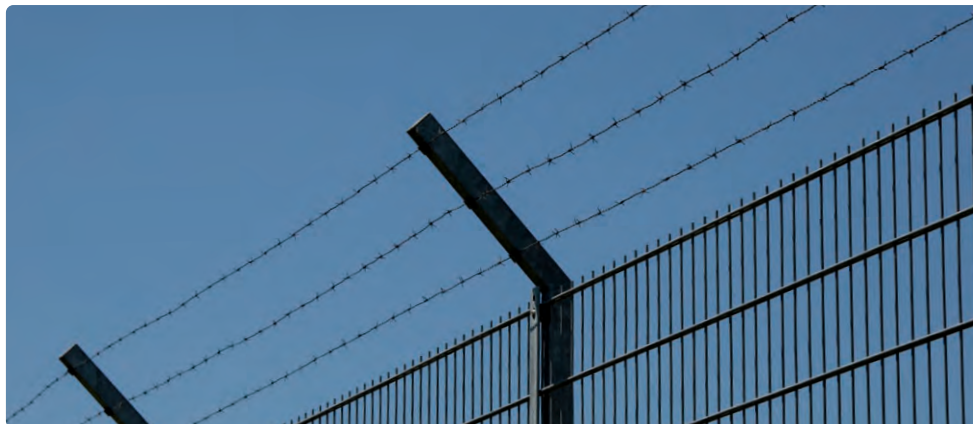

STACHELDRAHT

Hochspannbarer Stacheldraht aus zwei verzinkten Stahldrähten 1,7 mm, 4-stachelig, Stachelabstand ca. 10 cm.

	Artikel-Nr.
Rolle zu 50 Meter	398.173
Rolle zu 100 Meter	398.174
Rolle zu 250 Meter	398.175

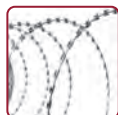

NATODRAHT

Federstahl-Draht 2,5 mm mit umbörteltem Stahlband und messerscharfen Widerhaken, verzinkt. Haken im Abstand von 15 mm, 20 mm lang und 5 mm breit.

	Artikel-Nr.
verzinkt, Länge 200 m	398.182
rostfrei, Länge 200 m	398.181
Widerhaken Sperrband verzinkt, Länge 50 m	398.180



S-ROLLEN

Natodraht ausziehbar, zum Absperren nach dem Handorgelprinzip.

	Länge m	Artikel-Nr.
verzinkt, Ringdurchmesser 70 cm	12 - 14	398.184
rostfrei, Ringdurchmesser 70 cm	12 - 14	398.185



ZACKENLEISTE

	Artikel-Nr.
Zackenleiste	Preis pro Meter 356.853



STACHELDRAHTSTÜTZE für Rohrpfosten

Aus verzinktem Stahl mit Gewindebohrungen M8, ohne Rohrkappen, Schrauben und Schlaufen.

Ø mm	Anzahl Drähte	Länge cm	Artikel-Nr.
42	2	23	520.201
48	2	23	520.202
60	2	23	520.203
48	3	50	520.205
60	3	50	520.206
76	3	50	520.207



STACHELDRAHTSTÜTZE für DSM Pfosten

Aufsatzstück aufsetzbar für Pfosten 60 x 40mm mit Bohrungen.

	Anzahl Drähte	Länge cm	Artikel-Nr.
Rechteckrohrstück abgewinkelt 45°	2	20	520.250
	2	35	520.251
	2	50	520.252
Flachprofil konisch abgewinkelt 45°	3	45	352.305
Y-Profil abgewinkelt 45°	3	40	520.254

Sicherheitszaun Powerfence & Detektion

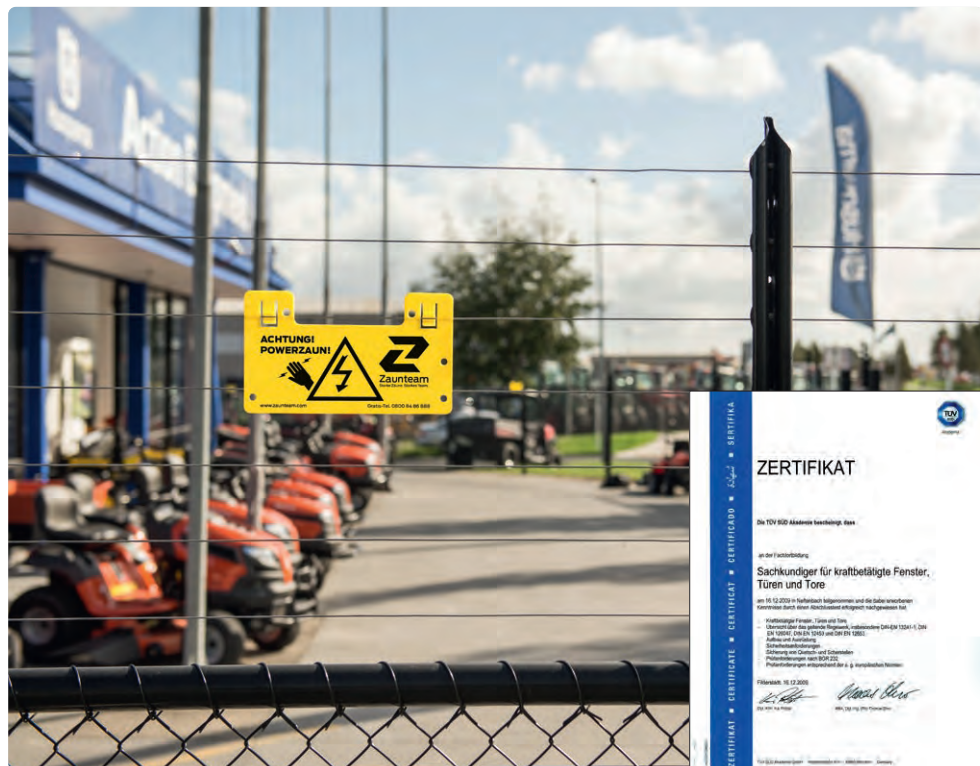

Zulassung	Nach europäischer Norm IEC 1011
Pulsdauer	0.00350 ms
Intervallpause	1.2 s (entspricht 1 HZ)
Spannung	ca. 7800 V
Abstand Horizontaldrähte	92 mm
Zusatzfunktionen	Wirksame Detektion bei Einbruchsversuchen Sabotagegeschützt durch Alarm bei Durchschneiden Mehrere Zonen individuell konfigurierbar Kombinierbar mit Bild und biometrischen Überwachungssystemen Zutritts- und Gebäudeleitsysteme als Ergänzung möglich Zentrale Überwachung

Stromkreis	Bis zwei unabhängige Stromkreise in der Umzäunung. Bis 6 Zaunabschnitte zzgl. Erdschlusswächter.
Abschreckung	Aktive Abschreckung durch Hochspannung / geregelte elektrische Impulse.
Alarm	Beim Überklettern, Zerschneiden, Kurzschließung oder Manipulation.
Konfiguration	Diverse individuelle Konfigurationsmöglichkeiten.
In Kombination mit	Elektrozaun, Sensoren, elektronischer Zutrittskontrolle, Einbruchalarm, Videosystem, Gebäudemanagementsystem.



- Alarmieren
- Absichern
- Abschrecken
- Abhalten





EXPRESSZAUN

Umlaufender Rahmen aus Stahlrohr, feuerverzinkt.

	Höhe cm	Länge cm	Gewicht kg	Artikel-Nr.
Expresszaun Standard mit Masche 100 x 250 mm	200	347	17,0	517.831
Tür zu Expresszaun Standard mit Masche 100 x 250 mm	200	120	12,0	517.832
Expresszaun Anti Climb mit Masche 35 x 150 mm	200	347	26,0	517.848
Expresszaun Sprint mit Masche 100 x 250 mm	120	347	11,0	517.849

Bei Großmengen bitte ein individuelles Angebot anfordern.

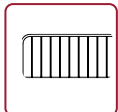

ABSPERRGITTER

	Höhe cm	Länge cm	Gewicht kg	Artikel-Nr.
Absperrgitter Event, Ø 38 mm, Stäbe Ø 16 mm	110	250	16	517.833



517.835



517.837



517.838



517.839



517.846

EXPRESSZAUN ZUBEHÖR

	Gewicht kg	Artikel-Nr.
Recyclingfuß grau, 78 x 28 x 15 cm	22,0	517.835
Betonfuß grau, 77 x 28 x 15 cm	34,0	517.840
Erdhülse spezial, Länge 60 cm	2,8	517.842
Stahlfußplatte 50 x 25 cm, Lochgröße ca. 16mm	10,5	517.856
Strebe	4,5	517.838
Erdnagel, Länge 60 cm	2,0	517.854
Sicherheitsklammer	0,3	517.837
Hochsicherheitsklammer, Öffnung nur mit Spezialwerkzeug	0,4	517.857
Spezienschlüssel zum öffnen von Hochsicherheitsklammer	0,2	517.845
Aushebesicherung	0,5	517.843
Expresszaun Stacheldrahtaufsatz Übersteigschutz für 2 Reihen	0,3	517.836
Drehgelenk Lauftor	1,1	517.839
Torrolle	1,2	517.858
Torrolle Profi, mit Vollgummireifen	8,0	517.846
Transportbarelle Stahl feuerverzinkt, für 30 Elemente und 31 FüÙe	120,0	517.855
Transportschiene Kunststoff, für 28 Elemente	27,0	517.859

Für Ihren Event, Ihre Baustelle und überall wo temporäre Begrenzungen gewünscht sind, können Sie bei Zaunteam eine große Auswahl an Zäunen mieten. Gerne unterstützen wir Sie beim Transport, dem Auf- und Abbau sowie der Wartung von mobilen Zäunen und Absperrungen.

Zaunblende & Bauwand

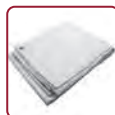

ZAUNBLENDE

	Höhe x Breite cm	Artikel-Nr.
Bauzaunblende weiß mit Ösen alle 50 cm	176 x 341	517.869



ZAUNBLENDE

Mit Knopflochleiste oben und unten, Rolle zu 50 m.

Farbe	Höhe cm	Artikel-Nr.
weiß	180	517.863
schwarz	180	517.864
grün	120	517.865
grün	150	517.866
grün	180	517.867

Für Werbeauftritte können die Blenden bedruckt werden.



BAUWANDPLATTE

10 mm stark, aus Polypropylen.

	Länge x Breite cm	Artikel-Nr.
Bauwandplatte weiß (Kibo-X)	240 x 210	517.890
Bauwandplatte grau (Iso-Protect®), zweiseitig geschlossen	240 x 210	517.891

BAUWANDPFOSTEN

	Länge cm	Artikel-Nr.
Kantholz 8 x 12 cm, Tanne/Fichte, sägeroh, keilgespitzt	250	221.361
Brett sägeroh 3,0 x 12 cm, Tanne/Fichte sägeroh	250	441.276
Tannenpfosten vierkant 12 x 12 cm, sägeroh	275	221.360



**Tiere, Forst- und
Landwirtschaft**

Horserail Koppelzaun

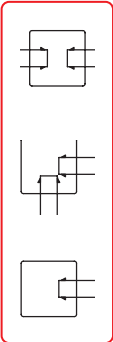
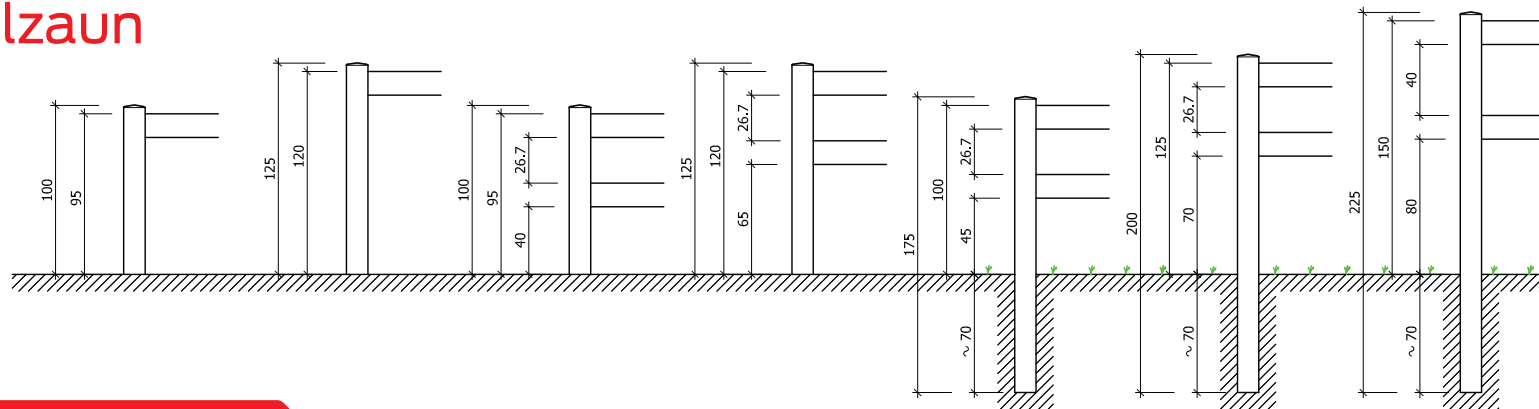

HORSERAIL KOPPELZAUN PFOSTEN 1-PLANKIG

		Befestigung mit Fußplatte		zum Einbetonieren	
Zaunhöhe cm		95	50	75	100
Pfostenlänge cm		100	120	150	175
Zwischenpfosten	Artikel-Nr.	228.200	228.201	228.202	228.203
Eckpfosten	Artikel-Nr.	228.206	228.207	228.208	228.209
Endpfosten	Artikel-Nr.	228.212	228.213	228.214	228.215

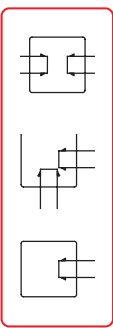

HORSERAIL KOPPELZAUN PFOSTEN 2-PLANKIG

		Befestigung mit Fußplatte		zum Einbetonieren		
Zaunhöhe cm		95	120	100	125	150
Pfostenlänge cm		100	125	175	200	225
Zwischenpfosten	Artikel-Nr.	228.221	228.222	228.223	228.224	228.231
Eckpfosten	Artikel-Nr.	228.227	228.228	228.229	228.230	228.225
Endpfosten	Artikel-Nr.	228.233	228.234	228.235	228.236	228.237

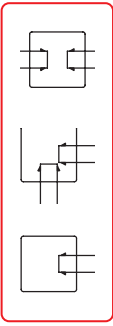

HORSERAIL KOPPELZAUN PFOSTEN 3-PLANKIG

		Befestigung mit Fußplatte		zum Einbetonieren		
Zaunhöhe cm		120	145	170	125	150
Pfostenlänge cm		125	150	175	200	225
Zwischenpfosten	Artikel-Nr.	228.240	228.241	228.242	228.243	228.244
Eckpfosten	Artikel-Nr.	228.246	228.247	228.248	228.249	228.250
Endpfosten	Artikel-Nr.	228.252	228.253	228.254	228.255	228.256



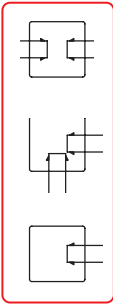

HORSERAIL KOPPELZAUN PFOSTEN 4-PLANKIG

		Befestigung mit Fußplatte		zum Einbetonieren	
Zaunhöhe cm		170	195	150	175
Pfostenlänge cm		175	200	225	250
Zwischenpfosten	Artikel-Nr.	228.262	228.263	228.264	228.265
Eckpfosten	Artikel-Nr.	228.268	228.269	228.270	228.271
Endpfosten	Artikel-Nr.	228.274	228.275	228.276	228.277



HORSERAIL KOPPELZAUN TOR KUNSTSTOFF

Kunststoff weiß, inklusive 2 Torpfosten, Kappen und Beschlagsatz.

		1-flügelig		2-flügelig
Breite cm		125	232	477
2-plankig	Artikel-Nr.	228.701	228.704	228.711
3-plankig	Artikel-Nr.	228.702	228.705	228.712
4-plankig	Artikel-Nr.	228.703	228.706	228.713



HORSERAIL KOPPELZAUN TOR STAHL

Stahl weiß farbbeschichtet, 2 Torpfosten, Kappen und Beschlagsatz.

		1-flügelig	2-flügelig
Breite cm		118	465
2-plankig	Artikel-Nr.	228.707	228.709
3-plankig	Artikel-Nr.	228.708	228.710

HORSERAIL KOPPELZAUN ZUBEHÖR

	Artikel-Nr.
Pfostenkappe intern, 12,7 x 12,7 cm	228.291
Pfostenkappe Standard, 12,7 x 12,7 cm	228.292
Standfuß 30 x 30 cm zu Pfosten, verzinkt (zum freien Aufstellen), 13 kg	228.298
Montagekonsole 11,5 x 11,5 cm zu Pfosten, verzinkt (zum Aufschauben)	228.299
Stanzzange	228.296
Aushebevorrichtung inklusive Splint, Preis pro Stück	228.719
Stahleinsatz für Torpfosten, Länge 200 cm.	228.297

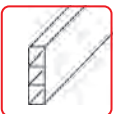

HORSERAIL KOPPELZAUN PLANKE

Länge cm	Dimension cm	Artikel-Nr.
243	3.8 x 14	228.294
486	3.8 x 14	228.295



228.291



228.292



228.298

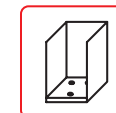

228.299



228.296



228.719

Horserail Galoppzaun

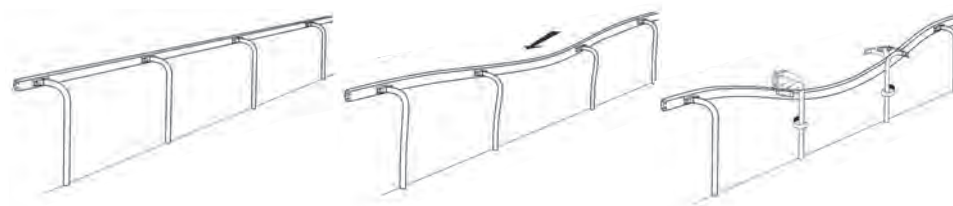

HORSERAIL GALOPPZAUN ECONOMY

Pfostenabstand 375 cm.

	Artikel-Nr.
Economy Zaun komplett, Preis pro Laufmeter	385.500
Bogen 90 Grad für Ecken und Kurven	385.501

HORSERAIL GALOPPZAUN PROFESSIONAL

Pfostenabstand 250 cm.

	Artikel-Nr.
Professional Zaun komplett, Preis pro Laufmeter	385.550
Professional Absperrgitter 2.50 Meter	385.551
Professional Gitterhalter	385.552
Professional Tor, 4 m breit, inkl. Torpfosten	385.553
Basispfosten, Länge 1 m, Ø 48 mm, aus verzinktem Stahlrohr, zum Einbetonieren	385.560
Schwanenhalspfosten Typ B1, Winkel 90 Grad	385.561
Verstärkte Leitschiene Typ B1, Länge 10 m	385.562
Verbindungsstück	385.563
Endkappe	385.564

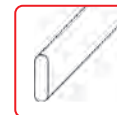
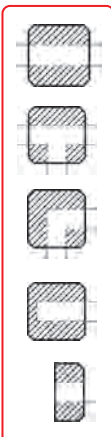
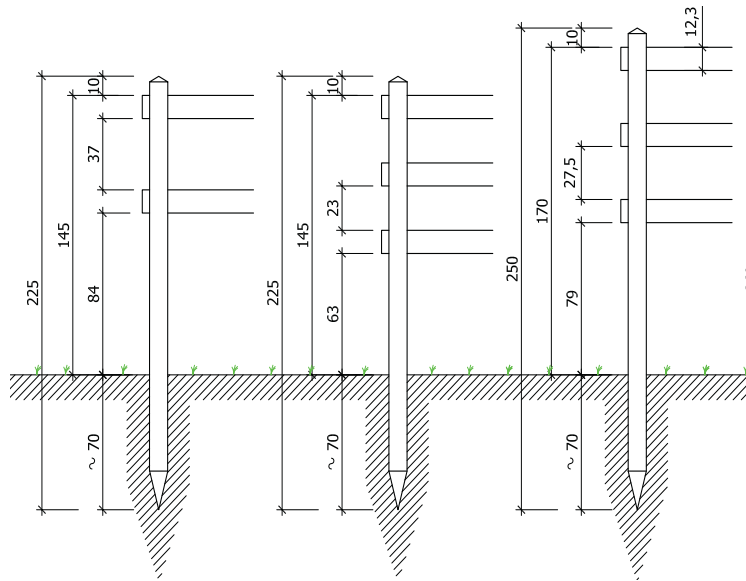

IMPERIAL PLANKE

3,5 x 12,3 cm und 250 cm lang.

	Artikel-Nr.
Imperial Planke gehobelt mit abgerundeten Kanten	226.350

IMPERIAL PFOSTEN

Gefertigt aus Hartholz Okan, 9,5 x 9,5 cm mit Diamantkopf 30° und gefasten Kanten. Die Planken werden durch die Pfosten geschoben.

	Zaunhöhe cm	140	140	160
	Pfostenlänge cm	225	225	250
	Anzahl Planken	2	3	3
Zwischenpfosten	Artikel-Nr.	226.310	226.320	226.330
T-Pfosten	Artikel-Nr.	226.311	226.321	226.331
Eckpfosten	Artikel-Nr.	226.312	226.322	226.332
Endpfosten	Artikel-Nr.	226.313	226.323	226.333
½ Pfosten für Anschluss	Artikel-Nr.	226.314	226.324	226.334

National Lattenzaun & Resident Koppelzaun

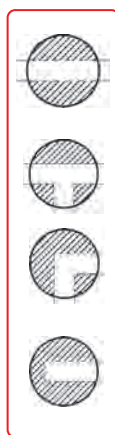
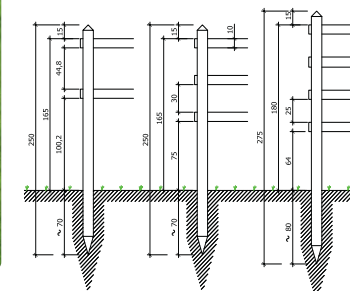
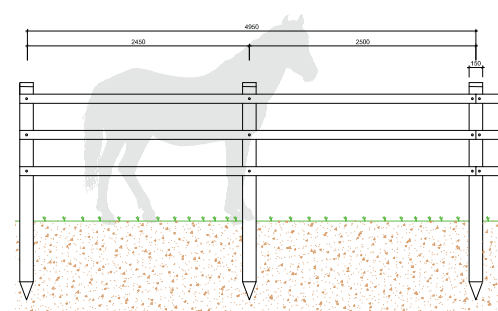

NATIONAL PFOSTEN

Vierkant 7,5 x 15 cm, rote Kiefer PEFC 100% im Kesseldruckverfahren imprägniert. Mit abgeschrägtem Kopf.

Pfostenlänge cm	210	240	270	300
Artikel-Nr.	226.335	226.336	226.337	226.338

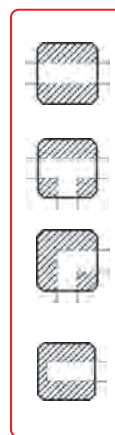

RESIDENT PFOSTEN

Vierkant 12 x 12 cm, rote Kiefer PEFC 100% im Kesseldruckverfahren imprägniert, mit Diamantkopf 45°.

	Pfostenlänge cm	225	225	250
	Zaunhöhe cm	140	140	160
	Anzahl Planken	2	3	3
Zwischenpfosten	Artikel-Nr.	226.358	226.359	226.360
T-Pfosten	Artikel-Nr.	226.353	226.354	226.355
Eckpfosten	Artikel-Nr.	226.347	226.348	226.349
Endpfosten	Artikel-Nr.	226.341	226.343	226.344

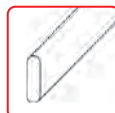

NATIONAL PLANKE

5 x 10 cm, Kiefer gesägt, grünlich imprägniert.

	Artikel-Nr.
Planke 500 cm lang	226.339

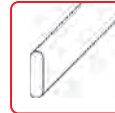

RESIDENT PLANKE

5 x 10 cm, rote Kiefer, gehobelt, Längskanten gerundet und grünlich imprägniert.

	Artikel-Nr.
Planke 300 cm lang	226.361

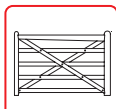

226.152

KOPPELTOR WALES HARTHOLZ

1-flüglig, aus Hartholz Keruing, Höhe 120 cm, mit Beschlagsatz.

Breite cm	Artikel-Nr.
120	226.150
150	226.151
180	226.152
210	226.153
240	226.154
300	226.156
360	226.158



TORPFOSTEN

Aus Hartholz Okan.

Dimension cm	Artikel-Nr.
230 × 15 × 15	226.137
250 × 15 × 15	226.138
280 × 15 × 15	226.139
305 × 15 × 15	226.172

ZUBEHÖR KOPPELTOR WALES

	Artikel-Nr.
Beschlagsatz für Breite 1,20 bis 1,80 m	226.170
Beschlagsatz für Breite 2,10 bis 3,60 m	226.171

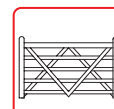

517.541

WEIDETOR ENGLAND

1-flüglig, aus Fichtenholz, grün imprägniert, Höhe 100 cm, mit Beschlagsatz.

Breite cm	Artikel-Nr.
180	517.541
240	517.542
360	517.543



226.128

ZUBEHÖR KOPPELTOR ENGLAND

	Artikel-Nr.
Beschlagsatz Tor 1-flüglig	226.127
Ergänzungsbeschlagsatz Tor 2-flüglig	226.128

Weidetor Neuseeland

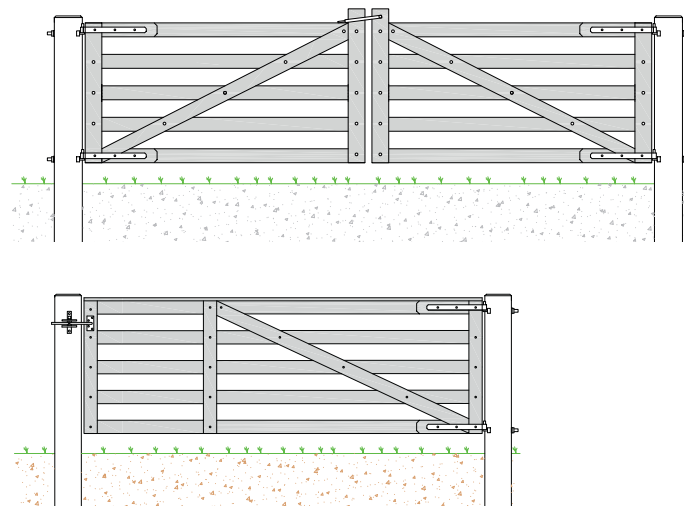

WEIDETOR NEUSEELAND

1-flügelig, inkl. Beschlagsatz.

Höhe cm	Länge cm	bis 150	151 – 200	201 – 300	301 – 400
bis 110	Artikel-Nr.	517.401	517.402	517.403	517.404
111 – 160	Artikel-Nr.	517.411	517.412	517.413	517.414

ZUBEHÖR WEIDETOR NEUSEELAND

	Artikel-Nr.
Beschlagsatz Tor 1-flügelig	517.422
Ergänzungsbeschlagsatz Tor 2-flügelig	517.424

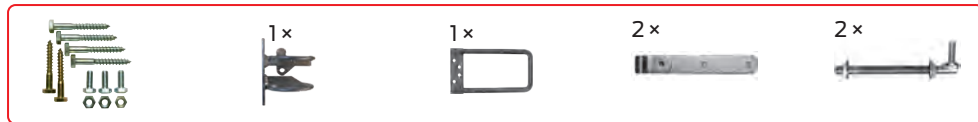

517.422





WEIDETOR AUSZIEHBAR

1-flügelig, Höhe 110 cm, verzinkt, mit Beschlagsatz.

Länge in cm	Artikel-Nr.
105 – 175	517.307
195 – 310	517.308
295 – 410	517.309
395 – 510	517.310
495 – 610	517.311

Weidetor auch in 90 cm Höhe erhältlich.

WEIDETOR AUSZIEHBAR ZUBEHÖR

	Artikel-Nr.
Beschlagsatz Tor 1-flügelig	517.312
Ergänzungsbeschlagsatz Tor 2-flügelig	517.314
Beschlagsatz Schiebetor, 4 Rollen inkl. Halterung	517.135
Beschlagsatz Schiebetor, komplett mit H-Bock	517.135.01
Stallriegel zu Weidetor ausziehbar	517.665



517.312

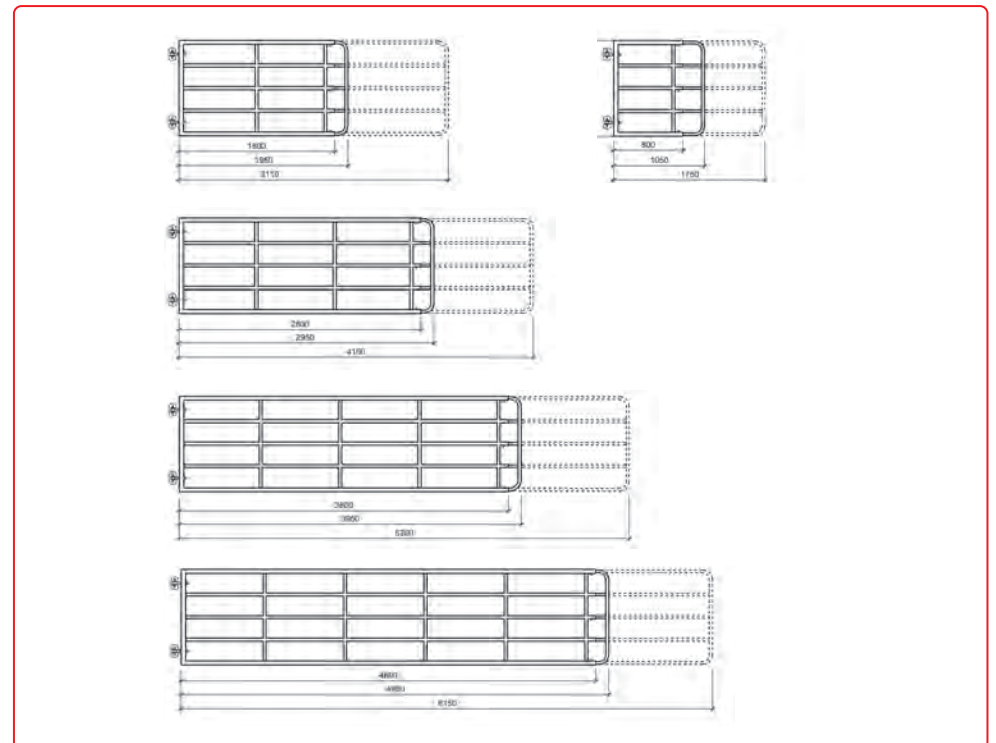

Weidetor Zaunteam

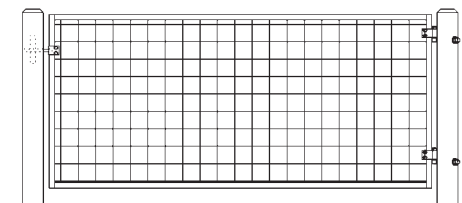

WEIDETOR ZAUNTEAM

1-flügelig, Gittermasche 10 x 10 cm, mit Beschlagsatz.

Höhe cm	Breite cm	200	201–300	301–400	401–500	501–600
bis 110	Artikel-Nr.	517.102	517.103	517.104	517.105	517.106
111–160	Artikel-Nr.	517.152	517.153	517.154	517.155	517.156
161–210	Artikel-Nr.	517.192	517.193	517.194	517.195	517.196

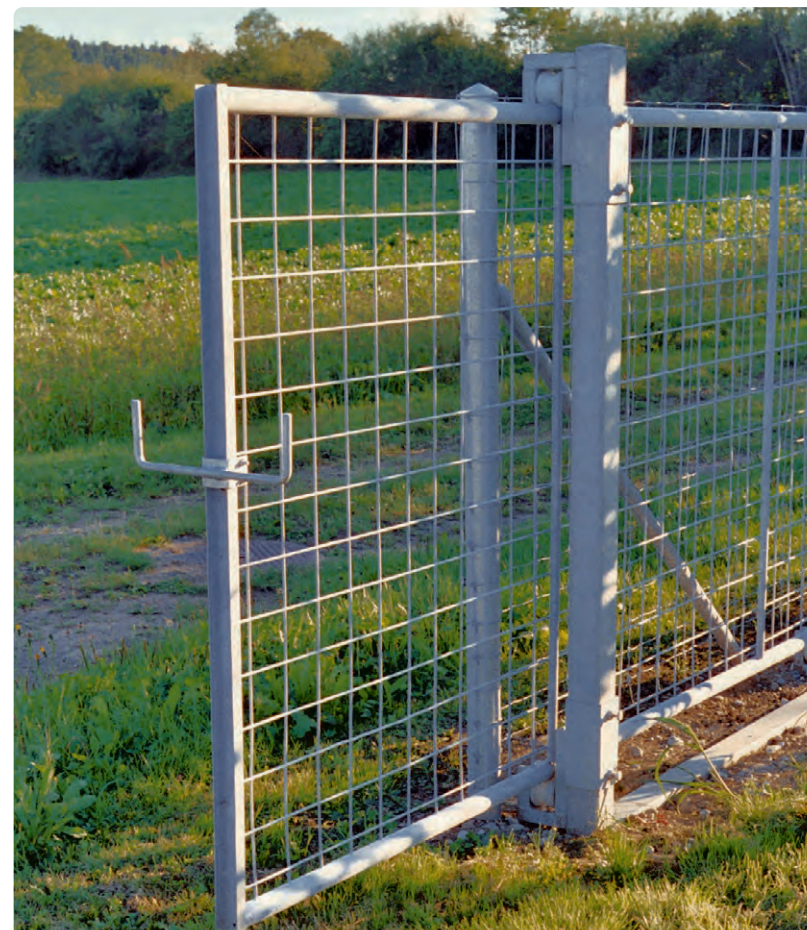
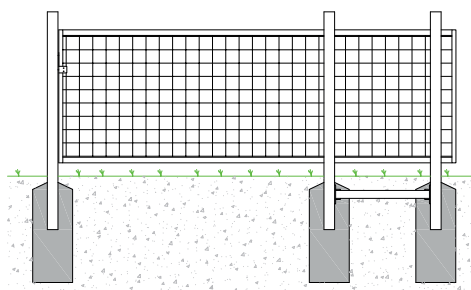

ZUBEHÖR WEIDETOR ZAUNTEAM

	Artikel-Nr.
Mehrpreis für Ausführung als Schiebetor	516.218
Mehrpreis Flügel in Steigung	516.208
Beschlagsatz Tor 1-flügelig	517.131
Ergänzungsbeschlagsatz Tor 2-flügelig	517.133
Beschlagsatz Schiebetor, 4 Rollen inkl. Halterung	517.135
Beschlagsatz Schiebetor, komplett mit H-Bock	517.135.01
Stallriegel zu Zaunteam Tor	517.666



517.131

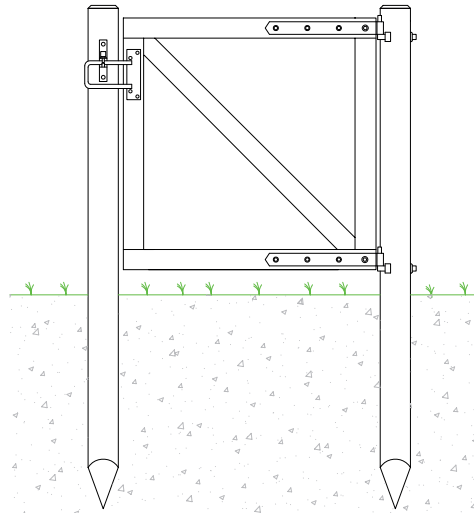

WEIDETOR HOLZ

1-flüglig, inklusive Gelfecht und Beschläge.

Höhe cm	Länge cm	bis 150	151 – 200	201 – 300	301 – 400
bis 110	Artikel-Nr.	517.501	517.502	517.503	517.504
111 – 160	Artikel-Nr.	517.511	517.512	517.513	517.514
161 – 210	Artikel-Nr.	517.521	517.522	517.523	517.524

TORROLLE

	Artikel-Nr.
Torrolle 10 m inkl. Wandhalter, Bandbreite 20mm, starke Rückholfeder	517.560
Torrolle 20 m inkl. Wandhalter, Bandbreite 20mm, starke Rückholfeder	517.561
Zaunband Wandhalter	517.562
Zaunband Einzelumlenkrolle	517.563
Zaunband Umlenkrollen-Kombination	517.564
Zaunband-Aufroller 10 m	517.567
Zaunband-Aufroller 20 m	517.568
Zaunband-Aufroller 10 m, Kombi-Angebot inklusive Umlenkrollen Kombi	517.569

BESCHLAG WEIDETOR HOLZRAHMEN

	Artikel-Nr.
Beschlagsatz Tor 1-flüglig	517.532
Ergänzungsbeschlagsatz Tor 2-flüglig	517.534



517.532



517.560-561



517.567-568



517.562

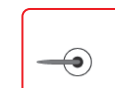

517.563

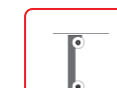

517.564

Weidetor Zubehör & Stangenhalter

KLOBEN MIT HOLZGEWINDE

	Dimension mm	Länge mm	Artikel-Nr.
Kloben mit Holzgewinde	16	165	517.603
Kloben mit Holzgewinde	20	150	517.605
Kloben durchgehend standard	16	200	517.613
Kloben durchgehend standard	20	350	517.615
Kloben durchgehend spezial	16	200	517.621
Kloben durchgehend spezial	20	275	517.623

KLOBENBAND UND SCHARNIER

Dimension mm	Länge mm	Artikel-Nr.
16	400	517.633
20	450	517.634
20	600	517.635
20	U-Profil	517.664

WEIDETOR ZUBEHÖR

	Artikel-Nr.
Bodenriegel universal zum Aufschrauben	511.582
Bodenriegelhülse	517.668
Westernriegel	517.669
Verschlussbügel mit Platte , Ø 15 mm	517.662
Dorn Ø 15 mm mit U-Profil	517.663
Torkette mit Haken und Agraffe	517.651
Torkette mit Ersatzagraffe	517.652
Fallschloss leicht	520.216
Fallschloss zu Dorn Ø 15 mm, inkl. Sicherheitsbügel	517.660
Fallschloss zu Dorn Ø 25 mm, inkl. Sicherheitsbügel	517.661
Torrückhalter	226.124

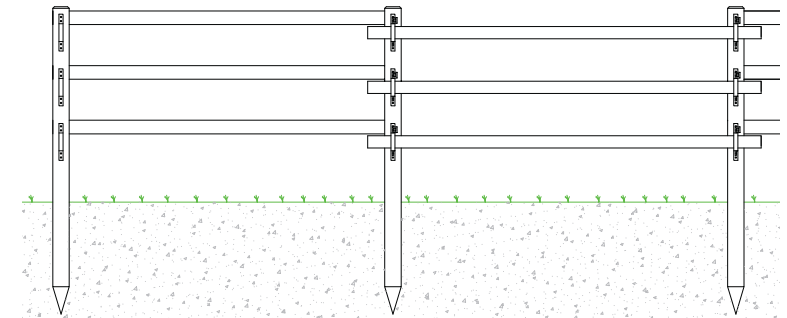

DURCHSCHUBSTANGEN

Zylindrisch gefräst aus Tanne oder Fichte, Ø 8 cm, einseitig gefast.	
Länge cm	Artikel-Nr.
300	442.240
400	442.242
500	442.244

Weitere Dimensionen erhältlich.

STANGENHALTER

	Artikel-Nr.
Halter für Stangen bis Ø 11 cm	517.571
Sicherungsstift mit Kette	517.573
Sechskant Holzschraube M10 x 80 mm, verzinkt	920.039



517.603-605



517.613-615

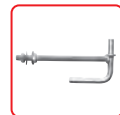

517.621-623



517.633-635



517.664



517.669



517.662



517.663



517.651



517.660-661



517.571

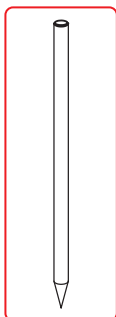
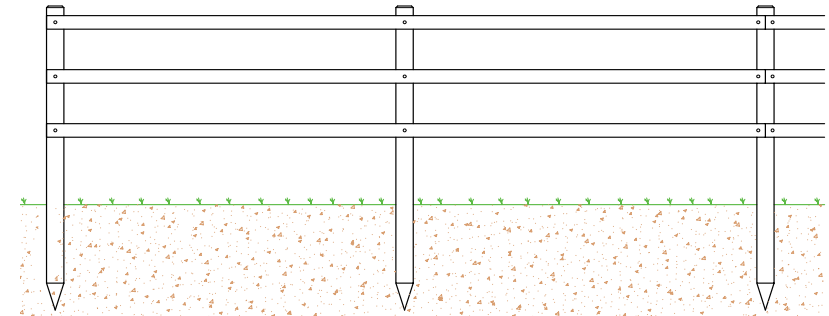

HOLZPFOSTEN ZYLINDRISCH

Zylindrisch gefräste, hochwertige Fichten-/Tannenpfosten grün imprägniert. Kopfende gefast und unten zugespitzt.

Länge cm	Ø cm	8	10	12	14
200	Artikel-Nr.	221.223	221.221	221.222	
225	Artikel-Nr.	221.233	221.231		
250	Artikel-Nr.	221.253	221.251	221.252	221.274

Weitere Abmessungen finden Sie auf der Seite 63.

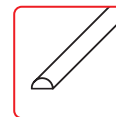

HALBRUNDLATTE

500 cm lang, Fichte/Tanne oder zylindrisch gefräst, imprägniert.

	Ø cm	8	10	12
Halbrundlatten, grün	Artikel-Nr.	441.151	441.152	441.153
Halbrundlatten, braun	Artikel-Nr.		441.152.00	
Halbrundlatten, natur	Artikel-Nr.	441.151.10	441.152.10	441.153.10

Weitere Abmessungen finden Sie auf der Seite 63.

HOLZPFOSTEN ZYLINDRISCH NATUR

Zylindrisch gefräste, hochwertige Fichten-/Tannenpfosten natur. Kopfende gefast und unten zugespitzt.

Länge cm	Ø cm	8	10	12
200	Artikel-Nr.	221.223.10	221.221.10	221.222.10
250	Artikel-Nr.	221.253.10	221.251.10	221.252.10

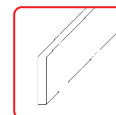

BRETTER UND RIEGEL

Fichte/Tanne, gehobelt, imprägniert, grün.

Dimension cm	Länge cm	Artikel-Nr.
2,6 × 14,5	500	441.274
2,6 × 14,5	300	441.275

Robinie Rundpfosten

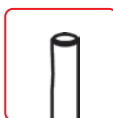

ROBINIE RUNDPFOSTEN

Rundholzpfosten, wie gewachsen, geschält, gespitzt, Kopf gefast, natur.

Ø cm	Länge cm	150	175	200	225	250	300	350	400
7-9	Artikel-Nr.	223.800	223.801	223.802	223.813	223.803	223.815		
8-10	Artikel-Nr.	223.840	223.841	223.842	223.844	223.843	223.847		
10-12	Artikel-Nr.		223.804	223.805	223.806	223.807	223.808		
12-14	Artikel-Nr.			223.809	223.810	223.811			
14-16	Artikel-Nr.					223.812	223.882		223.814
15-18 (XL)	Artikel-Nr.					223.816	223.817	223.818	223.819

Weitere Dimensionen erhältlich.

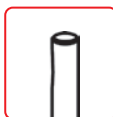

ROBINIE RUNDHOLZ GESCHLIFFEN

Rundholzpfosten, wie gewachsen, geschliffen, gespitzt, Kopf gefräst, natur.

Ø cm	Länge cm	150	180	200	225	280
6-8	Artikel-Nr.	223.864	223.865	223.866	223.867	
16-18	Artikel-Nr.					223.868

Weitere Größen erhältlich.

ROBINIE RUNDHOLZ PALISADEN

Robinienrundholz Palisade naturrund, entrindet, geschliffen, natur. Im Prinzip splintfrei.

Ø cm	Länge cm	75	100	125	150	200	250	300	400
10-14	Artikel-Nr.	223.300	223.301	223.302	223.303	223.304	223.305	223.306	223.307
14-18	Artikel-Nr.	223.310	223.311	223.312	223.313	223.314	223.315	223.316	223.317
20-25	Artikel-Nr.		223.320		223.321	223.322	223.323	223.324	223.325
30-35	Artikel-Nr.					223.330		223.331	223.332

Weitere Größen erhältlich.

Knotengitter Tornado

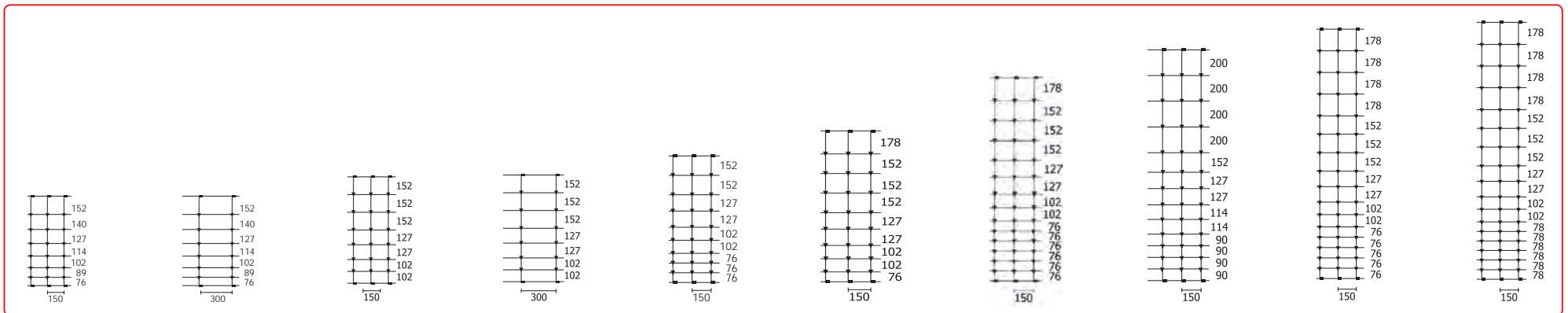
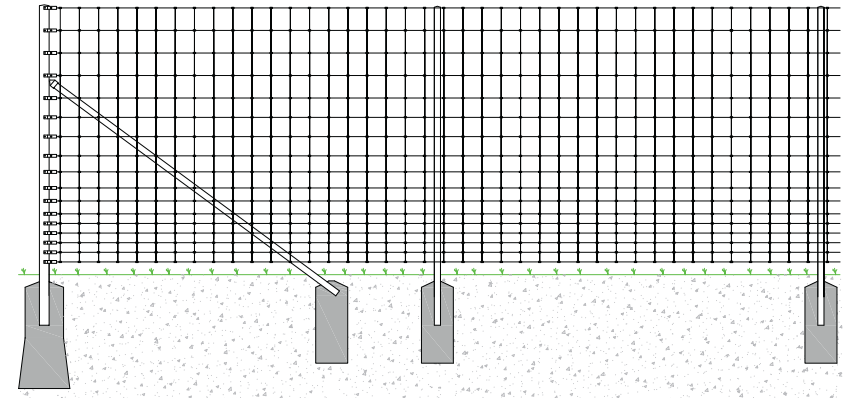

KNOTENGITTER TORNADO

Höhe cm	80	80	90	90	100	120	155	180	200	208
Drahtstärke in mm	2.5	2.5	2.5	2.5	2.5	2.5	2.5	2.5	2.5	2.5
Anzahl Drähte	8	8	8	8	10	10	15	14	17	18
Abstand senkrechter Drähte in mm	150	300	150	300	150	150	150	150	150	150
Rollenlänge in m	100	100	100	100	100	100	100	100	100	100
Artikel-Nr.	397.311	397.314	397.321	397.324	397.335	397.341	397.351	397.355	397.365	397.371

Knotengitter Torus

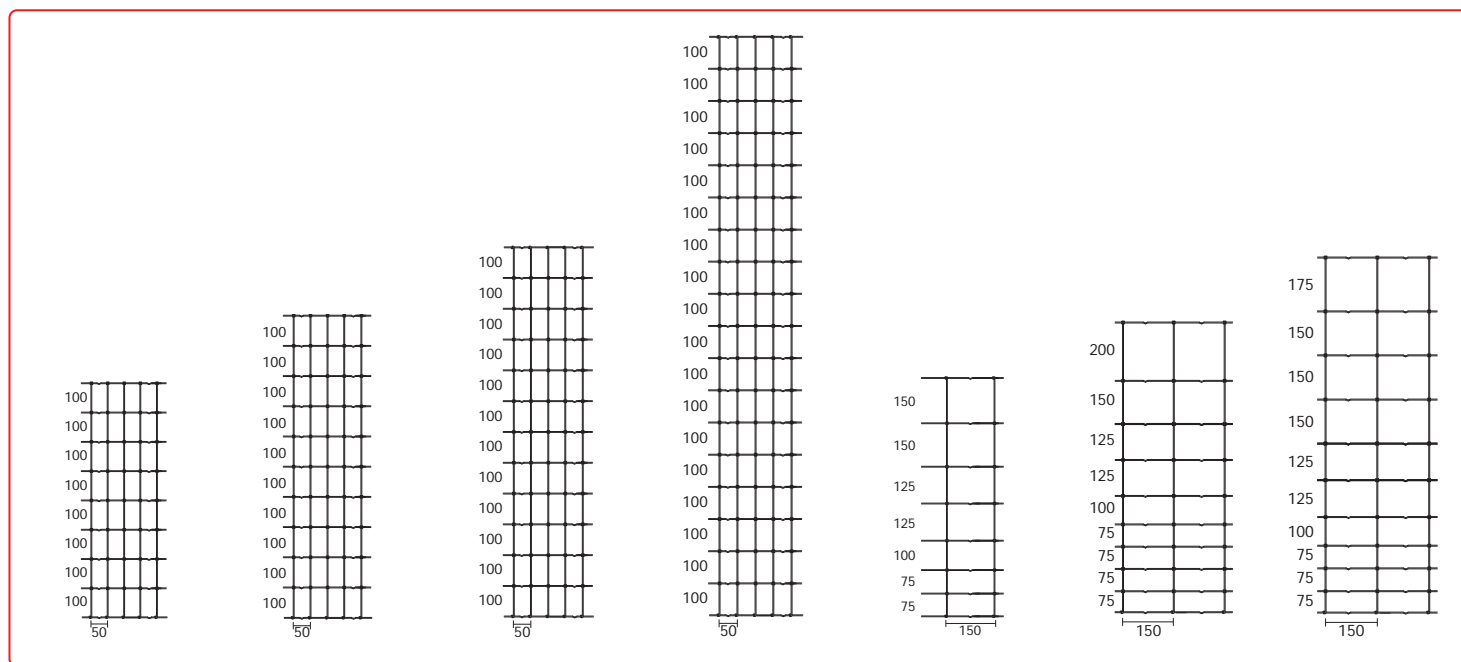
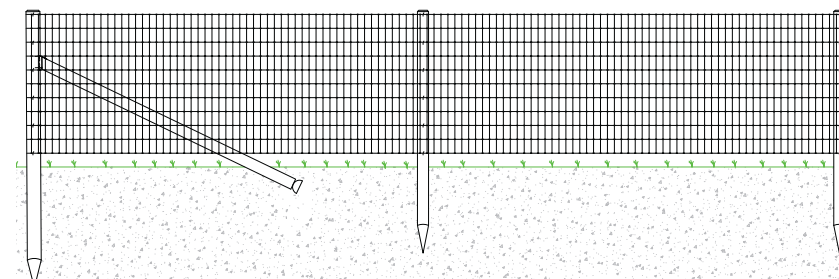

KNOTENGITTER TORUS

Höhe cm	80	100	120	180	80	100	120
Drahtstärke in mm	2.5	2.5	2.5	2.5	2.5	2.5	2.5
Anzahl Drähte	9	11	13	19	8	10	11
Abstand senkrechter Drähte in mm	50	50	50	50	150	150	150
Rollenlänge in m	50	50	50	50	100	100	100
Artikel-Nr.	397.390	397.391	397.392	397.396	397.393	397.394	397.395

Knotengitter leicht

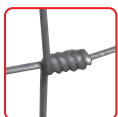
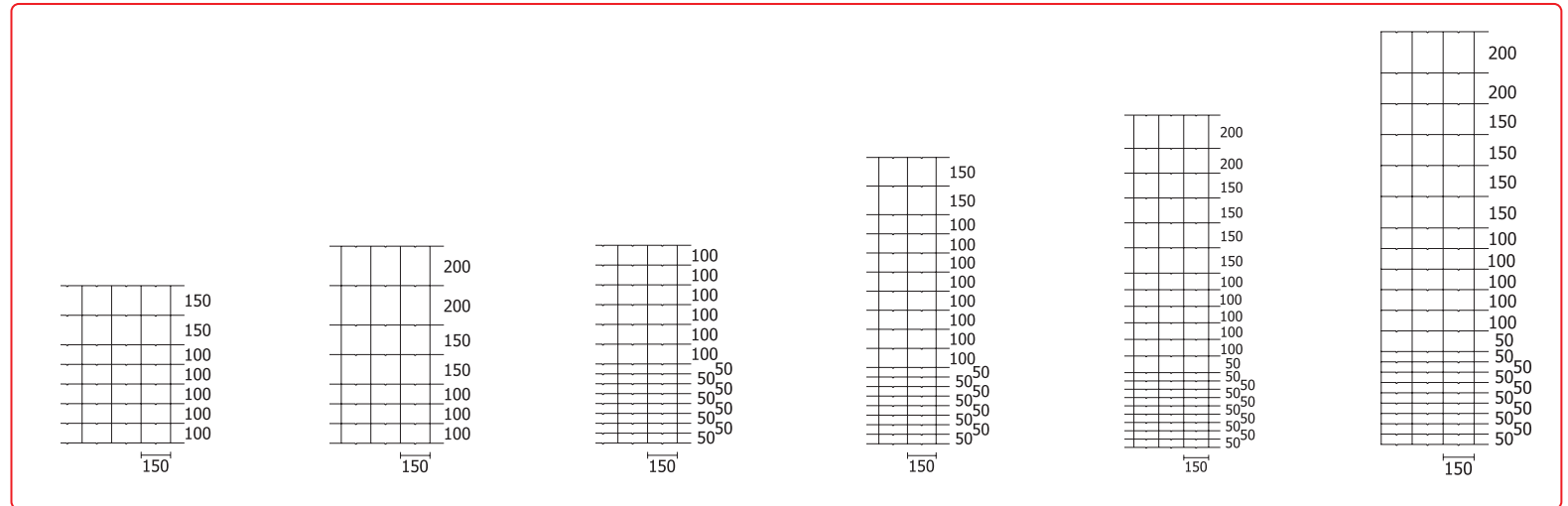
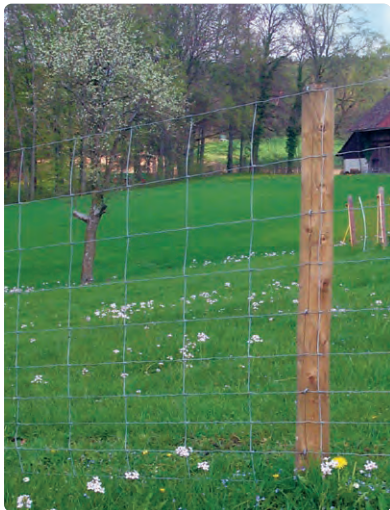
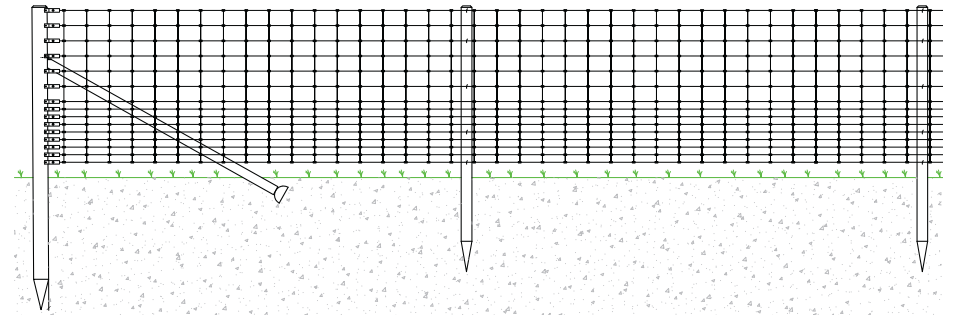

KNOTENGITTER LEICHT

Höhe cm	80	100	100	130	150	200
Mitteldrahtstärke in mm	1.9	1.9	1.9	1.9	1.9	1.9
Randdrahtstärke in mm	2.45	2.45	2.45	2.45	2.45	2.45
Anzahl Drähte	8	8	15	18	19	22
Rollenlänge in m	50	50	50	50	50	50
Artikel-Nr.	397.041	397.042	397.043	397.044	397.045	397.046

Knotengitter Forst & schwer

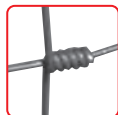
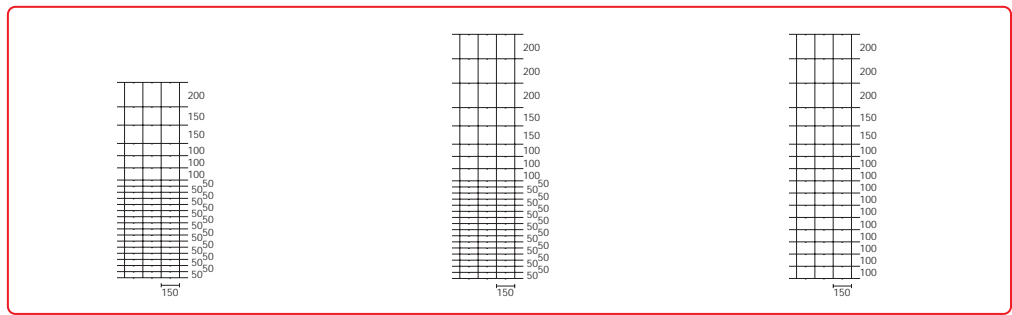

KNOTENGITTER FORST

Höhe cm	160	200	200
Mitteldrahtstärke in mm	2	2	2
Randdrahtstärke in mm	2.5	2.5	2.5
Anzahl Drähte	23	25	17
Rollenlänge in m	50	50	50
Artikel-Nr.	396.311	396.312	396.313

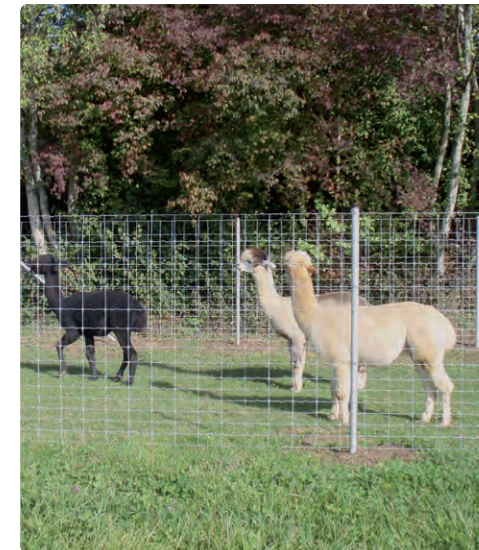

Knotengitter schwer

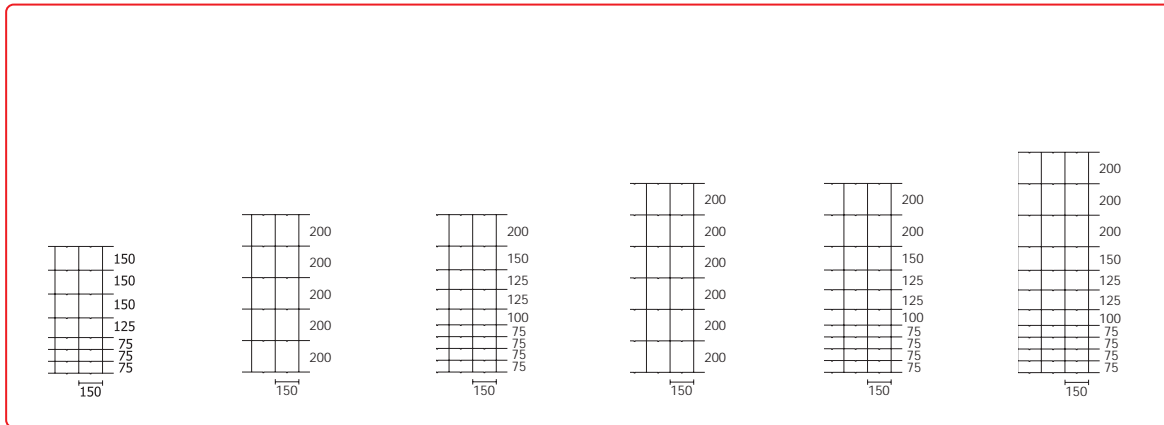

KNOTENGITTER SCHWER

Höhe cm	80	100	100	120	120	140
Mitteldrahtstärke in mm	3.0	3.0	3.0	3.0	3.0	3.0
Randdrahtstärke in mm	3.7	3.7	3.7	3.7	3.7	3.7
Anzahl Drähte	8	6	10	7	11	12
Gewicht kg	55	45	60	50	65	75
Artikel-Nr.	396.212	396.213	396.214	396.215	396.216	396.217

Das Knotengitter schwer ist nur in ganzen Rollen zu 50 m erhältlich.

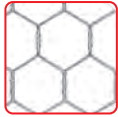

SECHSECKGEFLECHT

Rollen zu 50 Meter, am Stück verzinkt, nur in Originalrollen lieferbar.

Masche mm	Draht mm	Höhe cm	Artikel-Nr.
13	0.7	50	320.240
13	0.7	100	320.245
25	0.8	50	320.250
25	0.8	100	320.255
25	0.8	120	320.261
50	0.9	100	320.251
50	0.9	120	320.246
50	0.9	150	320.247
50	1.0	200	320.264



CASANET

Rollen zu 25 m, verzinkt.

	Masche mm	6,3	8,3	10,6	12,7	16	19
Höhe cm	Draht mm	0,55	0,80	0,90	1,05	1,20	1,45
50	Artikel-Nr.	320.700					
60	Artikel-Nr.				320.741		320.761
80	Artikel-Nr.				320.742		
100	Artikel-Nr.	320.703	320.713	320.723	320.743	320.753	320.763



STAPLELOK PFOSTEN

Federstahlpfosten feuerverzinkt inklusive Kappe.

Länge cm	Artikel-Nr.
150	215.165
180	215.180
200	215.210
240	215.240
270	215.270
300	215.300
350	215.350



STAPLELOK AGRAFFEN

	Artikel-Nr.
Beutel zu 200 Stück	215.001
Schachtel zu 1500 Stück	215.002



ZUBEHÖR

	Artikel-Nr.
Staplelokkammer	215.020
Pfostenheber	215.030
Kappenschutz	215.040
Öffnungswerkzeug	215.045
Pfostenkappen, 25 Stück	215.010

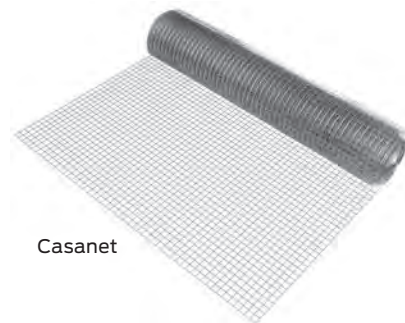

Draht & Drahtverbinder



DRAHT, auf Rollen

	Durchmesser mm	m pro Rolle	Gewicht in kg	Artikel-Nr.
Stahldraht stark verzinkt	1,6	1583	25 kg	398.508
	2,5	625	25 kg	398.510
	3,15	408	25 kg	398.515



390.470

GRIPPLE

Drahtverbinder	Größe	Draht Ø mm	Spannkraft kg	VE	Artikel-Nr.
Drahtverbinder	Small	1,40 – 2,20	220	20 Stück	390.401
	Small	1,40 – 2,20	220	300 Stück	390.402
	Medium	2,00 – 3,25	400	20 Stück	390.406
	Medium	2,00 – 3,25	400	200 Stück	390.407
	Large	3,25 – 4,20	600	20 Stück	390.411
	Large	3,25 – 4,20	600	160 Stück	390.412
Starterpaket mit Gratis-Spannzange	Small	1,40 – 2,20	220	60 Stück	390.473
	Medium	2,00 – 3,25	400	50 Stück	390.472
	Large	3,25 – 4,20	600	30 Stück	390.474
Spannzange, Spannkraft ca. 300 kg					390.470
T-Clip Pfostenverbindung für Drahtstärke 2 – 3,2 mm					200 Stück 390.403



390.401 - 412



390.403



390.205

DRAHTSPANNER PERMANENT

Für hohe Belastungen im Zaun-, Obst- und Weinbau.

	Artikel-Nr.
Drahtspanner permanent	390.201
Drahtspanner permanent isoliert	390.205
Spannhebel zu Drahtspanner permanent	390.211



390.211



390.111-114

DRAHTSPANNER

pro Stück	Größe	1	2	3	4
Feuerverzinkt	Artikel-Nr.	390.111	390.112	390.113	390.114



290.261

KRAMPEN mit Widerhaken

Dimension mm	Verpackung	Menge ca.	Artikel-Nr.
30 x 4 *	5,0 kg Eimer	830 Stk.	290.261
30 x 4 *	500 g Beutel	83 Stk.	290.282
30 x 3,15	5,0 kg Eimer	1450 Stk.	290.265
30 x 3,15	500 g Beutel	145 Stk.	290.284
40 x 4	5,0 kg Eimer	650 Stk.	290.268
50 x 4	5,0 kg Eimer	530 Stk.	290.272

* Speziell für Harthölzer wie Akazie, Robinie, Eiche etc.



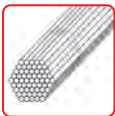
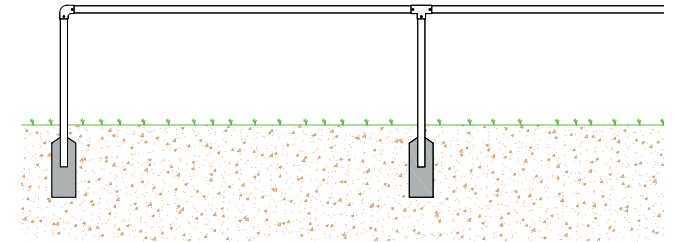

ROHR VERZINKT

Ganze Stangen zu 6 Meter.

Größe	Ø mm	Wandstärke mm	Artikel-Nr.
1"	33	3,25	211.330
1 ¼"	42	3,25	211.340
1 ½"	48	3,25	211.350
2"	60	3,65	211.360



ROHRSCHELLE T

A – B	Artikel-Nr.
1 ¼" – 1 ¼"	859.100
1 ½" – 1 ½"	859.101
2" – 1 ½"	859.102
2 ½" – 1 ½"	859.103
2" – 2"	859.104



ROHRBRIDE

	Artikel-Nr.
1"	859.151
1 ¼"	859.152
1 ½"	859.153
2"	859.154
2 ½"	859.155



ROHRVERBINDER

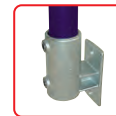

	Größe	Artikel-Nr.
90° Ellbogenverbinder	1"	859.013
	1 ¼"	859.014
	1 ½"	859.015
	2"	859.016
T-Verbinder	1"	859.023
	1 ¼"	859.024
	1 ½"	859.025
	2"	859.026
90° Eckkopfverbinder	1"	859.031
	1 ¼"	859.032
	1 ½"	859.033
	2"	859.034
90° Eckverbinder 1 Durchgang, 2 Abgang	1"	859.036
	1 ¼"	859.037
	1 ½"	859.038
	2"	859.039
Bodenbefestigung	1"	859.071
	1 ¼"	859.072
	1 ½"	859.073
	2"	859.074
Wandbefestigung	1"	859.075
	1 ¼"	859.076
	1 ½"	859.077
	2"	859.077

Spider Elektrozaunsystem

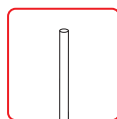

SPIDER FIBERGLASPFOSTEN

Spider Fiberglaspfosten sind weiß lackiert und deshalb UV-beständig und sehr langlebig. Zusätzliche wichtige Vorteile: Eine ausgezeichnete Isolation, hohe Standfestigkeit und eine extreme Flexibilität.

Ø, Höhe	Artikel-Nr.
9 mm, 100 cm	405.101
9 mm, 125 cm	405.102
10 mm, 125 cm	405.103
10 mm, 150 cm	405.104
10 mm, 175 cm	405.105
10 mm, 200 cm	405.106

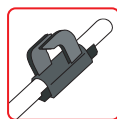

SPIDER ISOLATOR

Spider Isolatoren werden mit einem Einfach- oder Doppelkeil am Pfosten befestigt und sind stufenlos verstellbar. Packung zu 50 Stück.

	Artikel-Nr.
9 mm Einfachkeil	405.124
9 mm Doppelkeil	405.125
10 mm Doppelkeil	405.126

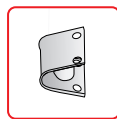

405.128

DRAHTHALTER

	Artikel-Nr.
Edelstahl-Clip, 25 Stück	018300
U-Clip, Edelstahl, 25 Stück	405.128
U-Clip, Montagewerkzeug	405.153

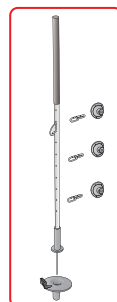
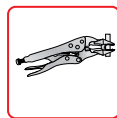

405.151

SPIDER WEIDETOR

Bausatz für ein Elektrodraht-Weidetor, speziell für den Einbau in Spider-Fix Elektrozaune. Für den Einbau in Gallagher Elektrofestzaun sind zusätzliche Federn (Nr. 517.581) erforderlich, die separat zu bestellen sind.

	Artikel-Nr.
Tor-Set 2-reihig	405.181
Tor-Set 3-reihig	405.151
Torhaken 80 mm	405.143
Torhaken 120 mm	405.144
Torhaken 180 mm	405.145
Torhaken 240 mm	405.148
Torisolator mit Kette	405.147
Torfeder	517.581
Spider Spannfeder 1,6 mm, inkl. Zugbegrenzung, verzinkt.	405.110
Stahldraht Ø 1,6 mm, verzinkt, Rolle à 25 kg	398.508

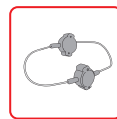

405.143 - 148



405.110

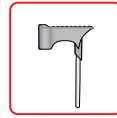

405.129

SPIDER WEIDETOR, Zubehör

	Artikel-Nr.	
Spider Spannfeder	Länge 50 cm, inkl. Zugbegrenzung bei 125 cm, verzinkt	405.110
Spider Isolierschlauch	für End-, Zwischen- und Eckpfosten, Rolle zum individuellen Ablängen, geeignet für 1,6 mm Stahldraht, schwarz, 30 m	405.146
Spider Fußteil kurz		405.129
Spider Fußteil lang		405.130
Spider Handramme	zum schonenden und leichten Versetzen der Fiberglaspfosten	405.170
Spider Nylonkappe	als Schutz der Fiberglaspfosten beim Versetzen mit dem Metallhammer	405.123
Spider Montagewerkzeug	zum mühelosen Anbringen der Doppelkeilisolatoren	405.122



405.170



405.123

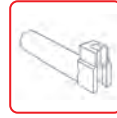

405.122

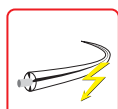

382.255

PERMANENT ZAUN

Bestehend aus folgenden Komponenten	VE	Artikel-Nr.
Permanent plus, Pferdezaundraht mit leitfähigem, weißem, kunststoffummanteltem Stahldraht, Rolle mit 304 m	1	382.255
W-Isolatoren Super, weiß (Kunststoff) für Turbo-Cord/ Tape und Equi-Wire	25	067612
Stahlspannfeder Edelstahl für 2,5 mm Draht	1	036257
Drahtspanner rotierend (Alu)	3	010882
Porzellan-Zugisolator	6	015139
Porzellan-Eckisolator	6	015146
Untergrundkabel soft, 1,6 mm doppelt isoliert, Rolle zu 25 m	1	066097
Drahtverbindungsschraube Version rund	10	010851
Spanplattenschrauben 4 x 40 mm, TX20, Rundkopf, rostfrei	200	920.093

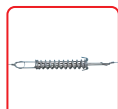

036257

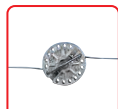

010882

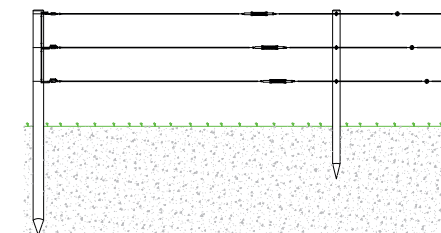

067605

PERMANENT OPTION

	Artikel-Nr.
Equi-Wire, Pferdezaundraht mit leitfähigem, terra-farbenem, kunststoffummanteltem Stahldraht, Rolle mit 250 m	053858
Equi-Wire, Pferdezaundraht mit leitfähigem, weiß-farbenem, kunststoffummanteltem Stahldraht, Rolle mit 250 m	009124
W-Isolator Super, schwarz (Kunststoff) für Turbo-Cord/ Tape und Equi-Wire, Pack zu 25 Stück	067605

Passende Pfosten ab Seite 161 und Seite 162.



Panel

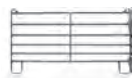

PANEL				
	Breite cm	240	300	360
Element Höhe 145 cm	Artikel-Nr.	540.021	540.023	
Element Höhe 173 cm	Artikel-Nr.	540.001	540.003	540.005

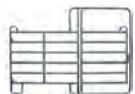

PANEL MIT TOR				
	Breite cm	240	300	360
Element mit Tor, Höhe 220/173 cm	Artikel-Nr.	540.011	540.013	540.015

Steckfix



STECKFIX				
	Breite cm	183		275
Element Höhe 92 cm	Artikel-Nr.	542.008		542.009



Hundezwinger



067.408



067.439

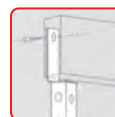
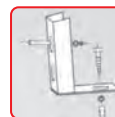

HUNDEZWINGER				
	Breite cm	150	200	300
	Höhe cm	180	180	180
Zwingerelement, verzinkt	Artikel-Nr.	067.408	067.415	067.422
Türelement, verzinkt*	Artikel-Nr.	067.439	067.446	067.453

*Tür B = 55 cm, links am Element nach innen öffnend, inkl. Sicherheitsverschluss

ZUBEHÖR		Artikel-Nr.
Futterset, 2 Töpfe mit Halterung Ø 24 cm		067.460
Bodenbefestigungswinkel		067.461

Kleintier-Steckzaun



KLEINTIER-STECKZAUN				
Steckzaunelemente 100 cm breit mit Stäben Ø 8 mm im Abstand von 42 mm, Einstecktiefe 10 cm.				
	Höhe cm	59	74	99
	Gewicht kg	5,7	7,0	9,1
Steckzaun Rabbit, roh	Artikel-Nr.	517.081	517.082	517.083
Steckzaun Rabbit, verzinkt	Artikel-Nr.	517.084	517.085	517.086

ZUBEHÖR		Artikel-Nr.
Standfuß roh		517.091
Standfuß verzinkt		517.092
Stabilisierungspflock roh		517.093
Stabilisierungspflock verzinkt		517.094
Wandhalter roh		517.095
Wandhalter verzinkt		517.096



 **Zaunteam**
Starke Zäune. Starkes Team.

Werkzeug –
griffest und effizient

Werkzeug



900.037

MESSEN, MARKIEREN

	Artikel-Nr.
Präzisionsmessrad, klappbar	900.037
Tasche zu Messrad	900.038
Wasserwaage 3D mit Magnet	900.050
Schnüreisen, ohne Kopf, Ø 16 mm, Länge 1000 mm	900.098
Richtschnur, neon-gelb, Ø 2.5 mm, leicht dehnbar, Rolle à 500 m	900.113
Markierspray blau 600 ml	900.062
Markierspray pink 600 ml	900.063



900.050



900.085

HANDWERKZEUG

	Artikel-Nr.
Straßenbesen (fein) mit Fiberglasstiel	900.085
Straßenbesen (grob) mit Fiberglasstiel	900.117
Laubrechen mit Fiberglasstiel und Moosgummi-Griff	900.059
Rechen, mit Fiberglasstiel und Moosgummi-Griff	900.060
Schneeschieber Kunststoff mit Fiberglasstiel	900.091
Astscherer (ausziehbar), Stiel von 610 mm verlängerbar bis 915 mm	900.088
Axt mit Fiberglasstiel	900.072
Spalthammer mit Fiberglasstiel	900.073
Werkzeuggürtel, Leder, Profiausführung	900.070



900.060



900.016

LOCHWERKZEUG

	Artikel-Nr.
Doppelspaten (Handbagger) verstärkt mit Fiberglasstiel	900.016
Löffel verstärkt mit Fiberglasstiel	900.055
Spaten verstärkt mit Fiberglasstiel	900.056
Profi-Schaufel verstärkt mit Fiberglasstiel	900.053
Krallen-Schaufel mit Fiberglasstiel	900.052
Spitzhacke mit Fiberglasstiel	900.071
Schaber mit Fiberglasstiel	900.077
Gartenhacke, mit Fiberglasstiel	900.057
Locheisen mit Spitze Ø 33 mm, 155 cm lang, Stahl gehärtet	900.097
Hopfenlocher, geschmiedet, vierkant mit runder Spitze, 130 cm lang	900.114
Ersatzstiel zu Doppelspaten	900.017
Erdbohrer "Handbetrieb" 75 mm Durchmesser, Länge 1250 mm	704644
Erdbohrer "Handbetrieb" 100 mm Durchmesser, Länge 1250 mm	704668



900.053



900.052



900.111

DRAHTHASPEL

	Artikel-Nr.
Drahthaspel zum Aufklappen, 3 verstellbare Arme und Erdspieß	900.111
Drahthaspel Permanent mit 4 verstellbaren Armen und Stativ	900.039
Drahthaspel "Wire Winding Jenny" für Montage an Zaunpfahl	900.040
Drahthaspel De Luxe, schwere Ausführung, verstellbar	900.041



900.039



900.041



900.007



900.008

DRAHTARBEITEN

	Artikel-Nr.
EZE-Pull Klemmzange, zum Quetschen von Sleeves, 5 in 1 Multiwerkzeug	900.003
Farmerzange	004140
Zaunbauzange	005225
Cobolt Drahtschneider	900.024
Zaunringklammerzange Profi mit Magazin	900.006
Zaunringklammerzange Baby 30	900.007
Zaunringklammerzange mit Magazin	900.008
Drahtdreher zum Biegen von Stahldraht	005232



005225



900.028

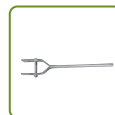

390.211

SPANNEN

	Artikel-Nr.
Spannschiene 120 cm	900.025
Spannschiene 190 cm	900.027
Spannschiene 210 cm	900.029
Spannschiene Torus 120 cm	900.035
Spannschiene Torus 200 cm	900.032
Spannvorrichtung (Ketten) Heavy Duty zur Verwendung mit Spannschienen	900.031
Spannvorrichtung (Ketten) Soft Grip zum Spannen von einzelnen Drähten	900.033
Spannvorrichtung Pull Jack zum Spannen von Diagonalgeflecht	900.028
Spannhebel zu Permanent-Drahtspanner	390.211
Spannzange zu Gripple-Drahtverbinder	390.470
Spannhebel für rotierende Drahtspanner	029044



900.010

RAMMEN, VERDICHTEN

	Artikel-Nr.
Vorschlaghammer 1.5 kg, rot mit Holzgriff, rückschlagfrei	900.096
Vorschlaghammer 5 kg, rot mit Holzgriff, rückschlagfrei	900.095
Vorschlaghammer 4.5 kg mit Fieberglasstiel	900.058
Hand-Pfahramme Schlagkatze, bis Pfostengröße Ø 9,0 cm	900.010
Hand-Pfahramme bis Pfostengröße Ø 14,5 cm	900.011
Hand-Pfahramme bis Pfostengröße 10 x 10 cm	900.012
Hand-Pfahramme bis Pfostengröße 3,8 x 3,8 cm (Insultimber)	035311
Hand-Ramme für Streckenpfähle Line Post	525013
Hand-Ramme für StapleloK®-Pfosten	215.020
Stampfer mit 180 cm langem Metallstiel	900.019



900.012



900.019



900.014

HEBE-WERKZEUG

	Artikel-Nr.
Pfostenheber inkl. Kette	900.014
Heber für StapleloK®-Pfosten	215.030
Pfostenheber für Streckenpfähle Line Post	527000
Adapter für Line Pfost-Pfahl	527017



211.998

BETONIEREN

	Artikel-Nr.
Zaunteam Spezialbeton Sprint, Körnung 0-8 mm, in Säcken à 25 kg	211.998



Schutz & Pflege



601.015

HOLZLASUR

Für den Außenbereich, nicht deckend, witterungsbeständig, wasserabweisend, Verbrauch ca. 100 ml/m².

	Farbe	farblos	grünlich	braun
Holzschutzlasur 0,75 Liter	Artikel-Nr.	601.015	601.011	601.021
Holzschutzlasur 5 Liter	Artikel-Nr.	601.016	601.013	601.023
Holzschutzmittel Cut-Guard 0,25 Liter	Artikel-Nr.		601.001	601.002



900.061–063

KORROSIONSSCHUTZ

	Artikel-Nr.
Zinkspray 400 ml	900.061
Farbspray 150 ml, RAL 7016, anthrazit	900.066
Ausbesserungsfarbe 12 ml, mit Pinsel, RAL 7016, anthrazit	900.068
Ausbesserungsfarbe 12 ml, mit Pinsel, RAL 6005, moosgrün	900.069
Zink-Alufarbe hell, 1 Liter	601.031
Rostisol-Top rot-braun, 0,5 kg	601.035
Markierspray pink, 600 ml	900.063
Markierspray blau, 600 ml	900.062



900.068



601.003

HOLZSCHUTZÖL

Streichfertig und schnelltrocknend, Öl zur Pflege und Auffrischung imprägnierter Hölzer, wasser- und schmutzabweisend, Verbrauch ca. 120 ml/m².

	Farbe	farblos	teak
Holzschutzöl »Impralit® Teoma« 0,75 Liter	Artikel-Nr.	601.003	601.005
Holzschutzöl »Impralit® Teoma« 2,5 Liter	Artikel-Nr.	601.004	601.006



601.012

HOLZSCHUTZAUFFRISCHUNG UND BAMBUS

Streichfertig und schnelltrocknend, zur Pflege und Auffrischung imprägnierter Hölzer, wasserabweisend, Verbrauch ca. 80 ml/m².

	Artikel-Nr.
Holzschutz »Impralit® Hydropearl Renew« grünlich, 2,5 Liter	601.012
Holzschutz »Impralit® Hydropearl Renew« braun, 2,5 Liter	601.022
Bambus Pflegeöl 0,75 Liter Spezial, Farbe natur	913.248
Bambus Pflegeöl 0,75 Liter Spezial, Farbe coffee	913.288
Bambus Pflegeöl 2,5 Liter Spezial, Farbe coffee	913.249



Profitieren Sie von über 30 Jahren Erfahrung im Zaunbau!



Zäune, Tore und Geländer

Zur abgebildeten Vielfalt an Zäunen, Toren und Geländern in diesem Katalog, finden Sie in unseren Spezialbroschüren eine umfangreiche Anzahl an Produkten aus verschiedensten Materialien. Für Sie haben wir außerdem in unserer Referenzsammlung eine umfassende Auswahl an realisierten Zaunprojekten zusammengestellt.

Bestellen Sie jetzt eine kostenlose Spezialbroschüre oder betrachten Sie Ihren Wunschzaun in unserer Referenzdatenbank: [zaunteam.de](https://www.zaunteam.de)



Referenzsammlung



Weitere Broschüren



Impressum:
 Zaunteam Franchise AG | Im Alexander 4 | CH-8500 Frauenfeld | Tel. +41 52 234 00 00 | info@zaunteam.de
 Produktmanagement: Daniel Friedauer, Rico Strasser | Grafik: Lisa Kauert, Cetin Kibar
 Druck: Druckhaus Kaufmann GmbH, DE-77933 Lahr

Zaunteam, der Marktführer für Zäune und Tore, erfreut jährlich über 25.000 zufriedene Kunden. Lassen Sie sich ebenfalls von Zaunteam überzeugen. Wir freuen uns auf Sie!



»Der zuverlässige Service und die fachgerechte Montage von Zaunteam haben mich mehr als begeistert. Seit vielen Jahren bin ich zufriedener Kunde bei Zaunteam.«

JOEY KELLY